

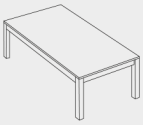

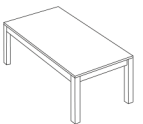

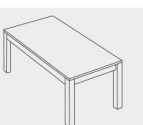

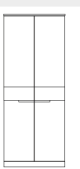



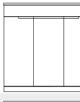







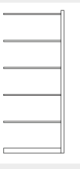

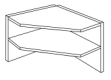
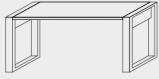
BESTELL-NR.	ARTIKEL-BEZEICHNUNG		MASSE IN CM (BXHXT)
6314 kb 4614 we	Tisch ausziehbar, innenliegend 2 Einlegeplatten à 50 cm		200x76x100
6316 kb 4616 we	Tisch ausziehbar, innenliegend 2 Einlegeplatten à 40 cm		160x76x90
6317 kb 4617 we	Tisch ausziehbar, innenliegend 2 Einlegeplatten à 40 cm		140x76x80
6619 kb 4619 we	Aktenschrank		80x200x38
6620 kb 4620 we	Aktenschrank		120x200x38
6624 kb 4624 we	Sideboard		120x107x38
6625 kb 4625 we	Sideboard		160x87x44
6665 kb 4665 we	Vertiko <i>Abbildung siehe Arcona Kernbuche Kapitel Garderobe & Kleinmöbel</i>		80x107x38
6667 kb 4667 we	Highboard		160x127x44
6660 kb 4660 we	Aktenregal Grundelement		68x200x36
6661 kb 4661 we	Aktenregal Anbauelement (nicht alleine stellbar)		64x200x36
6696 kb 4696 we	Satz Türen zu 6660 / 4660 und 6661 / 4661		60x74
6668 kb 4668 we	Aktenregal Grundelement		88x200x36
6669 kb 4669 we	Aktenregal Anbauelement (nicht alleine stellbar)		84x200x36
6697 kb 4697 we	Satz Türen zu 6668 / 4668 und 6669 / 4669		80x74

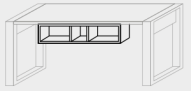
BESTELL-NR.	ARTIKEL-BEZEICHNUNG		MASSE IN CM (BXHXT)
6690 kb 4690 we	Eckelement		93x72x93 Schenkelmaß 80 cm
6670 kb 4670 we	Schreibtisch		160x72x80
6677 kb 4677 we	Schreibtisch		180x72x80

Maßschreibtische von 80 bis 179 cm Breite, siehe Preisliste

6695 kb 4695 we	Unterbauregal für Schreibtisch 6670 /4670 und 6677 /4677		90x18x20
6687 kb 4687 we	Rollcontainer		42x61x58
6688 kb 4688 we	Rollcontainer		42x67x58
6689 kb 4689 we	Beistellcontainer		42x72x80
6663 kb 4663 we	Vitrine Glastür links		80x199x38
6664 kb 4664 we	Vitrine Glastür rechts		80x199x38
6398	Pflegeöl, 200 ml		Pflege und kleinere Reparaturen geölter Oberfläche

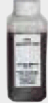
Zusätzliche Einlegeböden, sowie Breiten-, Höhen-, Tiefenkürzungen siehe Preisliste. Weitere Sonderanfertigungen auf Anfrage erhältlich.

*Alle abgebildeten
Produkte wahlweise
in Kernbuche oder
Wildecke erhältlich.*

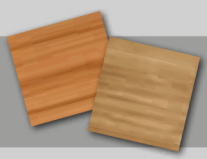

Lieferzeit 6-8 Wochen.

Mehr Stille und Sicherheit im Raum:
Türdämpfer und Schubkasten-Unterauszüge mit
Stoppeffekt – schließen ruhig und sanft.

**Passende Beimöbel zu diesem Programm finden Sie unter
Garderobe & Kleinmöbel, Wohnen & Speisen und Schränke.**

*Fronten (Schubladen und Bauchbinden) lieferbar in geriffelt, glatt, Lack
braun, Lack weiß. Bei Bestellung bitte angeben.*



**In der Heimat
verwurzelt ...**



Wir setzen auf Qualität aus
Deutschland