

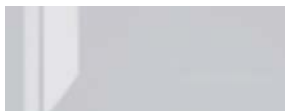

Frontdekore



Nr. 787 Lack Weiß hgl.



Nr. 788 Lack Grau hgl.

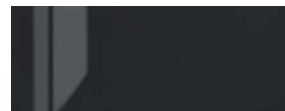

Nr. 789 Lack Karbon hgl.

Korpusdekore



Nr. 187 Lack Weiß hgl.



Nr. 188 Lack Grau hgl.



Nr. 189 Lack Karbon hgl.

Technik

Auszüge und Schubkästen

Nr. 554

Premium-Technik mit Dämpfung

Türen mit integriertem Dämpfungssystem

Waschtischfarben

Mineralguss-Möbelwaschtische



Nr. 21 Weiß **evermite**

Glas-Möbelwaschtische



Nr. 82 Optiwhite



Nr. 83 Quarzitgrau

Griffvariante



Nr. 387 Stangengriff chrom mit lackiertem Inlay in Weiß

Griffbohrung: 96 mm / 384 mm



Nr. 388 Stangengriff chrom mit lackiertem Inlay in Grau

Griffbohrung: 96 mm / 384 mm



Nr. 389 Stangengriff chrom mit lackiertem Inlay in Karbon

Griffbohrung: 96 mm / 384 mm

Alle Angaben unverbindlich und freibleibend. Fehler, Irrtümer und Änderungen vorbehalten.







2019/2020

Bitte beachten Sie die Gewährleistungs-, Montage- und Pflegehinweise, sowie die Gütevereinbarungen zu Anfang des Verkaufshandbuchs.

Programm 044 - Typenliste

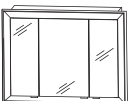
Tiefenangabe entspricht der Korpusstärke

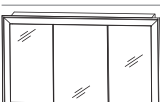
Spiegelschränke



	Tiefe in mm	Breite in mm	Höhe in mm	Artikelnummer	Anschlag
  inkl. Griffblöcke	150	720	760	S 2 A 4 3 6 0 5 1	
<p>Einbauspiegelschrank 2 Doppelspiegeltüren 2 Glasfachböden LED-Alurahmen, weiß mit LED-Emotionbeleuchtung 34,8 Watt seitlicher Überstand je 60 mm Energieeffizienzklasse: A inkl. Converter 60 Watt / 24 Volt 1 Schalter-Steckdosen-Element Türbreiten: 296 mm / 296 mm</p> <p>Korpusbreite: 600 mm Korpushöhe: 640 mm</p> <p>Einbaumaße siehe Maßskizzen</p>					
  inkl. Griffblöcke	150	1020	760	S 2 A 4 3 9 0 5 1	
<p>Einbauspiegelschrank 3 Doppelspiegeltüren 2 Mittelwände 6 Glasfachböden LED-Alurahmen, weiß mit LED-Emotionbeleuchtung 42,0 Watt seitlicher Überstand je 60 mm inkl. Converter 60 Watt / 24 Volt Energieeffizienzklasse: A 1 Schalter-Steckdosen-Element Türbreiten: 238 mm / 412 mm / 238 mm</p> <p>Korpusbreite: 900 mm Korpushöhe: 640 mm</p> <p>Einbaumaße siehe Maßskizzen</p>					
  inkl. Griffblöcke	150	1320	760	S 2 A 4 3 1 2 5 1	
<p>Einbauspiegelschrank 3 Doppelspiegeltüren 2 Mittelwände 6 Glasfachböden mit LED-Emotionbeleuchtung LED-Alurahmen, weiß 49,2 Watt seitlicher Überstand je 60 mm inkl. Converter 60 Watt / 24 Volt Energieeffizienzklasse: A 1 Schalter-Steckdosen-Element Türbreiten: 388 mm / 412 mm / 388 mm</p> <p>Korpusbreite: 1200 mm Korpushöhe: 640 mm</p> <p>Einbaumaße siehe Maßskizzen</p>					

Passendes Zubehör finden Sie im separaten Register!

Programm 044 - Typenliste

Tiefenangabe entspricht der Korpus-tiefe

evermite - Möbelwaschtische









	Tiefe in mm	Breite in mm	Höhe in mm	Artikelnummer	Anschlag
 <p>evermite Waschtisch, 600 mm Farbton Weiß inkl. verdecktem Überlaufsystem in chrom</p> <p>kombinierbar mit WUA 3360 E9</p> <p>evermite Waschtisch, LED, 600 mm Beschreibung wie oben, jedoch LED-Beleuchtung 12 V, 15 Watt Energieeffizienzklasse: A integrierter Sensorschalter</p> <p>Optionales Zubehör: Bewegungssensor für LED-Beleuchtung</p>	524	606	30	WMS 9 5 0 6 2 1	
	524	606	30	SWM 9 5 0 6 B 3	P Z 1 1 4 1
 <p>evermite Waschtisch, 900 mm Farbton Weiß inkl. verdecktem Überlaufsystem in chrom</p> <p>kombinierbar mit WUA 3390 E9</p> <p>evermite Waschtisch, LED, 900 mm Beschreibung wie oben, jedoch LED-Beleuchtung 12 V, 15 Watt Energieeffizienzklasse: A integrierter Sensorschalter</p> <p>Optionales Zubehör: Bewegungssensor für LED-Beleuchtung</p>	524	906	30	WMS 9 5 0 9 2 1	
	524	906	30	SWM 9 5 0 9 B 3	P Z 1 1 4 1
 <p>evermite Waschtisch, 1200 mm Farbton Weiß inkl. verdecktem Überlaufsystem in chrom</p> <p>kombinierbar mit WUA 3312 E9</p> <p>evermite Waschtisch, LED, 1200 mm Beschreibung wie oben, jedoch LED-Beleuchtung 12 V, 15 Watt Energieeffizienzklasse: A integrierter Sensorschalter</p> <p>Optionales Zubehör: Bewegungssensor für LED-Beleuchtung</p>	524	1206	30	WMS 9 5 1 2 2 1	
	524	1206	30	SWM 9 5 1 2 B 3	P Z 1 1 4 1
 <p>evermite Doppelwaschtisch, 1200 mm Farbton Weiß inkl. verdecktem Überlaufsystem in chrom</p> <p>kombinierbar mit WUA 3312 D9 / WUA 3312 9</p> <p>evermite Doppelwaschtisch, LED, 1200 mm Beschreibung wie oben, jedoch LED-Beleuchtung 12 V, 15 Watt Energieeffizienzklasse: A integrierter Sensorschalter</p> <p>Optionales Zubehör: Bewegungssensor für LED-Beleuchtung</p>	524	1206	30	WMS 9 5 2 D 2 1	
	524	1206	30	SWM 9 5 2 D B 3	P Z 1 1 4 1

Passendes Zubehör finden Sie im separaten Register!

Programm 044 - Typenliste

Tiefenangabe entspricht der Korpusstärke





Glas - Möbelwaschtische

	Tiefe in mm	Breite in mm	Höhe in mm	Artikelnummer	Anschlag
 	Glaswaschtisch, 600 mm				
	500	606	11	WGS 9 5 0 6 8 2	
	500	606	11	WGS 9 5 0 6 8 3	
<p>1 Hahnloch inkl. verdecktem Überlaufsystem in chrom</p> <p>kombinierbar mit WUA 3360 E9</p> <p>Optionales Zubehör: Neutralvernetzendes Silikon für Glaswaschtische</p>					
 	Glaswaschtisch, 900 mm				
	500	906	11	WGS 9 5 0 9 8 2	
	500	906	11	WGS 9 5 0 9 8 3	
<p>1 Hahnloch inkl. verdecktem Überlaufsystem in chrom</p> <p>kombinierbar mit WUA 3390 E9</p> <p>Optionales Zubehör: Neutralvernetzendes Silikon für Glaswaschtische</p>					
 	Glaswaschtisch, 1200 mm				
	500	1206	11	WGS 9 5 1 2 8 2	
	500	1206	11	WGS 9 5 1 2 8 3	
<p>1 Hahnloch inkl. verdecktem Überlaufsystem in chrom</p> <p>kombinierbar mit WUA 3312 E9</p> <p>Optionales Zubehör: Neutralvernetzendes Silikon für Glaswaschtische</p>					
 	Glas Doppelwaschtisch, 1200 mm				
	500	1206	11	WGS 9 5 2 D 8 2	
	500	1206	11	WGS 9 5 2 D 8 3	
<p>2 Hahnlöcher inkl. nicht verschließbarem Ablaufventil</p> <p>kombinierbar mit WUA 3312 D9 / WUA 3312 9</p> <p>Optionales Zubehör: Neutralvernetzendes Silikon für Glaswaschtische</p>					

Passendes Zubehör finden Sie im separaten Register!

Programm 044 - Typenliste

Tiefenangabe entspricht der Korpus-tiefe

	Tiefe in mm	Breite in mm	Höhe in mm	Artikelnummer	Anschlag
 <p>Waschtischunterschrank 600 mm 1 Metallauszug mit Einzugsdämpfung und Siphonausschnitt 1 Metallauszug mit Einzugsdämpfung inkl. Reling</p> <p>Optionales Zubehör: Raumsparsiphon DN 40 Raumsparsiphon DN 32</p>	470	600	480	WUA 3 3 3 6 0 E 9 PZ 1 3 6 7 PZ 1 4 2 3	
 <p>Waschtischunterschrank 900 mm 1 Metallauszug mit Einzugsdämpfung und Siphonausschnitt 1 Metallauszug mit Einzugsdämpfung inkl. Reling</p> <p>Optionales Zubehör: Raumsparsiphon DN 40 Raumsparsiphon DN 32</p>	470	900	480	WUA 3 3 3 9 0 E 9 PZ 1 3 6 7 PZ 1 4 2 3	
 <p>Waschtischunterschrank 1200 mm 1 Metallauszug mit Einzugsdämpfung und Siphonausschnitt 1 Metallauszug mit Einzugsdämpfung inkl. Reling</p> <p>für Einzelwaschtisch-Lösung</p> <p>Optionales Zubehör: Raumsparsiphon DN 40 Raumsparsiphon DN 32</p>	470	1200	480	WUA 3 3 3 1 2 E 9 PZ 1 3 6 7 PZ 1 4 2 3	
 <p>Waschtischunterschrank 1200 mm 1 Metallauszug mit Einzugsdämpfung und Siphonausschnitt 1 Metallauszug mit Einzugsdämpfung inkl. Reling</p> <p>für Doppelwaschtisch-Lösung</p> <p>Optionales Zubehör: Raumsparsiphon DN 40 (2 Stück bestellen) Raumsparsiphon DN 32 (2 Stück bestellen)</p>	470	1200	480	WUA 3 3 3 1 2 D 9 PZ 1 3 6 7 PZ 1 4 2 3	
 <p>Waschtischunterschrank 1200 mm 2 Metallauszüge mit Einzugsdämpfung und Siphonausschnitten 2 Metallauszüge mit Einzugsdämpfung inkl. Reling</p> <p>für Doppelwaschtisch-Lösung</p> <p>Optionales Zubehör: Raumsparsiphon DN 40 (2 Stück bestellen) Raumsparsiphon DN 32 (2 Stück bestellen)</p>	470	1200	480	WUA 3 3 3 1 2 9 PZ 1 3 6 7 PZ 1 4 2 3	

Passendes Zubehör finden Sie im separaten Register!

Programm 044 - Typenliste

Tiefenangabe entspricht der Korpusstärke

Hochschränke

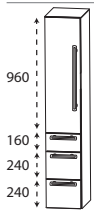
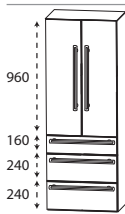
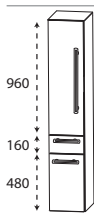
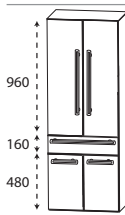
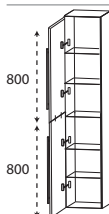
	Tiefe in mm	Breite in mm	Höhe in mm	Artikelnummer	Anschlag
 <p>Hochschrank 1 Tür 3 Glasfachböden (o.) 1 Metallschubkasten mit Einzugsdämpfung 2 Metallauszüge mit Einzugsdämpfung</p>	300	300	1600	HNA093001	L/R
 <p>Hochschrank 2 Türen 3 Glasfachböden (o.) 1 Metallschubkasten mit Einzugsdämpfung 2 Metallauszüge mit Einzugsdämpfung</p>	300	600	1600	HNA096001	
 <p>Hochschrank 1 Tür 3 Glasfachböden (o.) 1 Metallschubkasten mit Einzugsdämpfung 1 Tür 1 Glasfachboden (u.)</p>	300	300	1600	HNA053001	L/R
 <p>Hochschrank 2 Türen 3 Glasfachböden (o.) 1 Metallschubkasten mit Einzugsdämpfung 2 Türen 1 Glasfachboden (u.)</p>	300	600	1600	HNA056001	
 <p>Hochschrank als Besenschrank 2 miteinander verlaschte Türen 5 Glasfachböden</p>	300	300	1600	HNA033011	L/R

Passendes Zubehör finden Sie im separaten Register!

Programm 044 - Typenliste

Tiefenangabe entspricht der Korpus-tiefe

Hochschränke

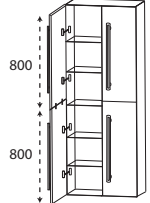
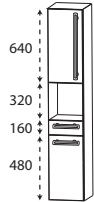
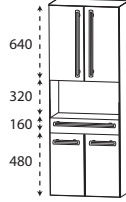
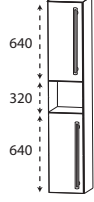
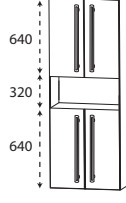
	Tiefe in mm	Breite in mm	Höhe in mm	Artikelnummer	Anschlag
 <p>Hochschrank als Besenschrank 2 miteinander verlaschte Türen links 2 miteinander verlaschte Türen rechts 5 Glasfachböden</p>	300	600	1600	HNA036011	
 <p>Hochschrank 1 Tür 1 Glasfachboden (o.) 1 offenes Fach 1 Metallschubkasten mit Einzugsdämpfung 1 Tür 1 Glasfachboden (u.)</p> <p>das offene Fach ist innen in matt</p>	300	300	1600	HNA023001	L/R
 <p>Hochschrank 2 Türen 1 Glasfachboden (o.) 1 offenes Fach 1 Metallschubkasten mit Einzugsdämpfung 2 Türen 1 Glasfachboden (u.)</p> <p>das offene Fach ist innen in matt</p>	300	600	1600	HNA026001	
 <p>Hochschrank 1 Tür 1 Glasfachboden (o.) 1 offenes Fach 1 Tür 1 Glasfachboden (u.)</p> <p>das offene Fach ist innen in matt</p>	300	300	1600	HNA023002	L/R
 <p>Hochschrank 2 Türen 1 Glasfachboden (o.) 1 offenes Fach 2 Türen 1 Glasfachboden (u.)</p> <p>das offene Fach ist innen in matt</p>	300	600	1600	HNA026002	

Passendes Zubehör finden Sie im separaten Register!

Programm 044 - Typenliste

Tiefenangabe entspricht der Korpustiefe		Tiefe in mm	Breite in mm	Höhe in mm	Artikelnummer	Anschlag
	Hochschrank 1 Tür 1 Glasfachboden (o.) 2 Metallschubkästen mit Einzugsdämpfung 1 Tür 1 Glasfachboden (u.)	300	300	1600	H N A 0 4 3 0 0 1	L/R
	Hochschrank 2 Türen 1 Glasfachboden (o.) 2 Metallschubkästen mit Einzugsdämpfung 2 Türen 1 Glasfachboden (u.)	300	600	1600	H N A 0 4 6 0 0 1	
	Hochschrank 1 Tür 2 Glaseinlegeböden (o.) 1 Metallschubkasten mit Einzugsdämpfung 1 Tür 1 Glasfachboden (u.)	300	300	1600	H N A 0 5 3 0	L/R
	Hochschrank 2 Türen 2 Glaseinlegeböden (o.) 1 Metallschubkasten mit Einzugsdämpfung 2 Türen 1 Glasfachboden (u.)	300	600	1600	H N A 0 5 6 0	
	Hochschrank mit Wäschekippe 1 Tür 2 Glasfachböden 1 Metallschubkasten mit Einzugsdämpfung 1 Wäschekippe mit Drahtkorb Volumen Wäschekippe: 25 Liter	300	300	1600	H N A 0 5 3 0	W L/R

Passendes Zubehör finden Sie im separaten Register!

Programm 044 - Typenliste

Tiefenangabe entspricht der Korpus-tiefe

Hochschränke

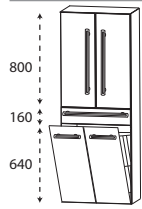
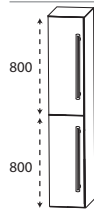
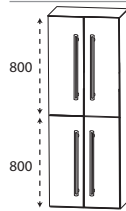
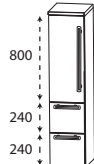
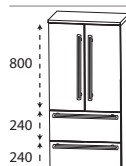
	Tiefe in mm	Breite in mm	Höhe in mm	Artikelnummer	Anschlag
 <p>Hochschrank mit Wäschekippe 2 Türen 2 Glasfachböden 1 Metallschubkasten mit Einzugsdämpfung 1 Wäschekippe mit Drahtkorb Volumen Wäschekippe: 55 Liter</p>	300	600	1600	HNA0560W	
 <p>Hochschrank 2 Türen 2 Glasfachböden (o.) 2 Glasfachböden (u.)</p>	300	300	1600	HNA0330	L/R
 <p>Hochschrank 4 Türen 2 Glasfachböden (o.) 2 Glasfachböden (u.)</p>	300	600	1600	HNA0360	
Mittelschränke					
 <p>Mittelschrank 1 Tür 2 Glasfachböden 2 Metallauszüge mit Einzugsdämpfung 1 Abdeckplatte 325 mm tief</p>	300	300	1301	MNA8730A1	L/R
 <p>Mittelschrank 2 Türen 2 Glasfachböden 2 Metallauszüge mit Einzugsdämpfung 1 Abdeckplatte 325 mm tief</p>	300	600	1301	MNA8760A1	

Passendes Zubehör finden Sie im separaten Register!

Programm 044 - Typenliste

Tiefenangabe entspricht der Korpustiefe

Mittelschränke

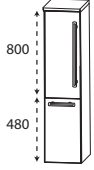
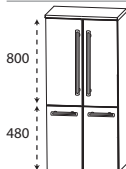
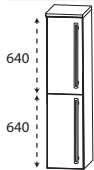
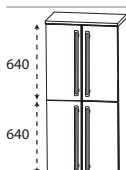
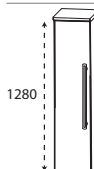
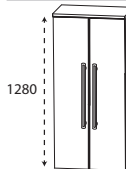
	Tiefe in mm	Breite in mm	Höhe in mm	Artikelnummer	Anschlag
 <p>Mittelschrank 2 Türen 2 Glasfachböden (o.) 1 Glasfachboden (u.) 1 Abdeckplatte 325 mm tief</p>	300	300	1301	M N A 8 3 3 0 A 1	L/R
 <p>Mittelschrank 4 Türen 2 Glasfachböden (o.) 1 Glasfachboden (u.) 1 Abdeckplatte 325 mm tief</p>	300	600	1301	M N A 8 3 6 0 A 1	
 <p>Mittelschrank 2 Türen 1 Glasfachboden (o.) 1 Glasfachboden (u.) 1 Abdeckplatte 325 mm tief</p>	300	300	1301	M N A 8 3 3 0 A 2	L/R
 <p>Mittelschrank 4 Türen 1 Glasfachboden (o.) 1 Glasfachboden (u.) 1 Abdeckplatte 325 mm tief</p>	300	600	1301	M N A 8 3 6 0 A 2	
 <p>Mittelschrank 1 Tür 4 Glasfachböden 1 Abdeckplatte 325 mm tief</p>	300	300	1301	M N A 8 1 3 0 A 1	L/R
 <p>Mittelschrank 2 Türen 4 Glasfachböden 1 Abdeckplatte 325 mm tief</p>	300	600	1301	M N A 8 1 6 0 A 1	

Passendes Zubehör finden Sie im separaten Register!

Programm 044 - Typenliste

Tiefenangabe entspricht der Korpus-tiefe

Mittelschränke

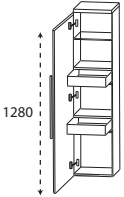
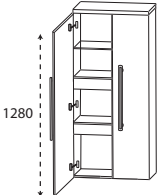
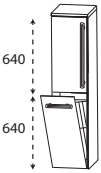
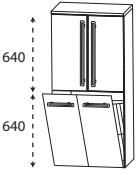
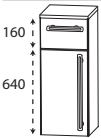
	Tiefe in mm	Breite in mm	Höhe in mm	Artikelnummer	Anschlag
 <p>Mittelschrank mit Innenschubkästen 1 Tür 2 Innenschubkästen mit Einzugsdämpfung 1 Glasfachboden 1 Abdeckplatte 325 mm tief</p>	300	300	1301	M N A 8 4 3 0 A 1	L/R
 <p>Mittelschrank mit Innenschubkästen 2 Türen 2 Innenschubkästen mit Einzugsdämpfung 1 Glasfachboden 1 Abdeckplatte 325 mm tief</p>	300	600	1301	M N A 8 4 6 0 A 1	
 <p>Mittelschrank mit Wäschekippe 1 Tür 1 Glasfachboden 1 Wäschekippe mit Drahtkorb Volumen Wäschekippe: 25 Liter 1 Abdeckplatte 325 mm tief</p>	300	300	1301	M N A 8 3 3 W A 2	L/R
 <p>Mittelschrank mit Wäschekippe 2 Türen 1 Glasfachboden 1 Wäschekippe mit Drahtkorb Volumen Wäschekippe: 55 Liter 1 Abdeckplatte 325 mm tief</p>	300	600	1301	M N A 8 3 6 W A 2	
Highboards					
 <p>Highboard 1 Schubkasten 1 Tür 1 Glasfachboden 1 Abdeckplatte 325 mm tief</p>	300	300	821	H B A 5 5 3 0 A 1	L/R

Passendes Zubehör finden Sie im separaten Register!

Programm 044 - Typenliste

Tiefenangabe entspricht der Korpusstiefe

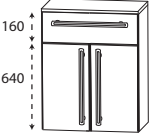
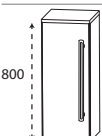
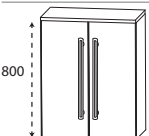
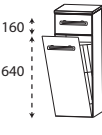
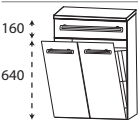
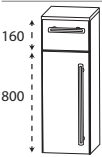
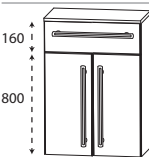

Highboards

	Tiefe in mm	Breite in mm	Höhe in mm	Artikelnummer	Anschlag
 <p>Highboard 1 Schubkasten 2 Türen 1 Glasfachboden 1 Abdeckplatte 325 mm tief</p>	300	600	821	H B A 5 5 6 0 A 1	
 <p>Highboard 1 Tür 2 Glasfachböden 1 Abdeckplatte 325 mm tief</p>	300	300	821	H B A 5 1 3 0 A 1	L/R
 <p>Highboard 2 Türen 2 Glasfachböden 1 Abdeckplatte 325 mm tief</p>	300	600	821	H B A 5 1 6 0 A 1	
 <p>Highboard mit Wäschekippe 1 Schubkasten mit Einzugsdämpfung 1 Wäschekippe mit Drahtkorb Volumen Wäschekippe: 25 Liter 1 Abdeckplatte 325 mm tief</p>	300	300	821	H B A 5 5 3 W A 1	
 <p>Highboard mit Wäschekippe 1 Schubkasten mit Einzugsdämpfung 1 Wäschekippe mit Drahtkorb Volumen Wäschekippe: 55 Liter 1 Abdeckplatte 325 mm tief</p>	300	600	821	H B A 5 5 6 W A 1	
 <p>Highboard 1 Schubkasten mit Einzugsdämpfung 1 Tür 2 Glasfachböden 1 Abdeckplatte 325 mm tief</p>	300	300	981	H B A 6 5 3 0 A 1	L/R
 <p>Highboard 1 Schubkasten mit Einzugsdämpfung 2 Türen 2 Glasfachböden 1 Abdeckplatte 325 mm tief</p>	300	600	981	H B A 6 5 6 0 A 1	

Passendes Zubehör finden Sie im separaten Register!



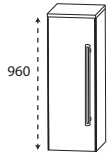
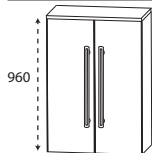
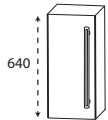
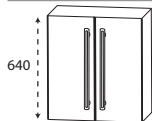
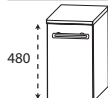

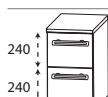
Programm 044 - Typenliste

Tiefenangabe entspricht der Korpus-tiefe

		Tiefe in mm	Breite in mm	Höhe in mm	Artikelnummer	Anschlag
Highboards						
	Highboard 1 Tür 3 Glasfachböden 1 Abdeckplatte 325 mm tief	300	300	981	HBA6130A1	L/R
	Highboard 2 Türen 3 Glasfachböden 1 Abdeckplatte 325 mm tief	300	600	981	HBA6160A1	
Oberschränke						
	Oberschrank 1 Tür 1 Glasfachboden	150	300	640	OGA4130	L/R
	Oberschrank 2 Türen 1 Glasfachboden	150	600	640	OGA4160	
Unterschränke						
	Unterschrank 1 Tür 1 Glasfachboden 1 Abdeckplatte 325 mm tief	300	300	501	UNA3130A1	L/R
	Unterschrank 2 Türen 1 Glasfachboden 1 Abdeckplatte 325 mm tief	300	600	501	UNA3160A1	
	Unterschrank 2 Metallauszüge mit Einzugsdämpfung 1 Abdeckplatte 325 mm tief	300	300	501	UNA3630A1	

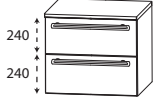

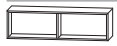



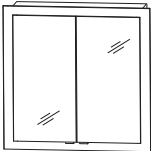

Passendes Zubehör finden Sie im separaten Register!

Programm 044 - Typenliste

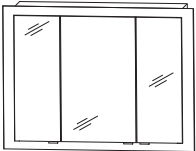
Tiefenangabe entspricht der Korpus­tiefe		Tiefe in mm	Breite in mm	Höhe in mm	Artikelnummer	Anschlag
Unterschranke						
	Unterschrank 2 Metallauszüge mit Einzugsdämpfung 1 Abdeckplatte 325 mm tief	300	600	501	U N A 3 6 6 0 A 1	
Glas - Ablageboarde						
	Glas - Ablageboard inkl. Metallhalter					
	600 mm breit	130	600	8	A B G 1 3 6 0 0 8	
	900 mm breit	130	900	8	A B G 1 3 9 0 0 8	
	1200 mm breit	130	1200	8	A B G 1 3 1 2 0 8	
Regale						
	Funktionsregal Ecken auf Gehrung geschnitten senkrechte oder waagerechte Montage möglich Bitte Farbvariante angeben: Nr. 501 weiß matt lackiert Nr. 547 schwarz matt lackiert	150	300	160	R G L 1 1 3 0 0 1	
	Funktionsregal Ecken auf Gehrung geschnitten senkrechte oder waagerechte Montage möglich Bitte Farbvariante angeben: Nr. 501 weiß matt lackiert Nr. 547 schwarz matt lackiert	150	600	160	R G L 1 1 6 0 0 2	
	Funktionsregal Ecken auf Gehrung geschnitten senkrechte oder waagerechte Montage möglich Bitte Farbvariante angeben: Nr. 501 weiß matt lackiert Nr. 547 schwarz matt lackiert	150	900	160	R G L 1 1 9 0 0 3	

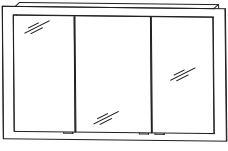
Passendes Zubehör finden Sie im separaten Register!

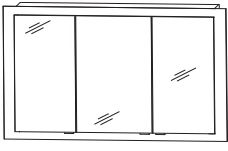
Programm 044 - Planungsbeispiele

BRM-0160-1			  600 mm breit
1	Spiegelschrank, 600 mm	S 2 A 4 3 6 0 5 1	
1	Waschtischunterschrank	W U A 3 3 6 0 E 9	
1	Mineralguss Waschtisch, LED, 600 mm	S W M 9 5 0 6 B 3	
		Summe	
B R G 8 2 6 0 1	WGS 9506 82 Glas Optiwhite anstatt Mineralguss	Summe	
B R G 8 3 6 0 1	WGS 9506 83 Glas Quarzitgrau anstatt Mineralguss	Summe	
BRM-0190-1			  900 mm breit
1	Spiegelschrank, 900 mm	S 2 A 4 3 9 0 5 1	
1	Waschtischunterschrank	W U A 3 3 9 0 E 9	
1	Mineralguss Waschtisch, LED, 900 mm	S W M 9 5 0 9 B 3	
		Summe	
B R G 8 2 9 0 1	WGS 9509 82 Glas Optiwhite anstatt Mineralguss	Summe	
B R G 8 3 9 0 1	WGS 9509 83 Glas Quarzitgrau anstatt Mineralguss	Summe	
BRM-0112-1			  1200 mm breit
1	Spiegelschrank, 1200 mm	S 2 A 4 3 1 2 5 1	
1	Waschtischunterschrank	W U A 3 3 1 2 E 9	
1	Mineralguss Waschtisch, LED, 1200 mm	S W M 9 5 1 2 B 3	
		Summe	
B R G 8 2 1 2 1	WGS 9512 82 Glas Optiwhite anstatt Mineralguss	Summe	
B R G 8 3 1 2 1	WGS 9512 83 Glas Quarzitgrau anstatt Mineralguss	Summe	
BRM-0112-1D			  1200 mm breit
1	Spiegelschrank, 1200 mm	S 2 A 4 3 1 2 5 1	
1	Waschtischunterschrank	W U A 3 3 1 2 9	
1	Mineralguss Waschtisch, LED, 1200 mm Doppelwaschtisch	S W M 9 5 2 D B 3	
		Summe	
B R G 8 2 1 2 1 D	WGS 952D 82 Glas Optiwhite anstatt Mineralguss	Summe	
B R G 8 3 1 2 1 D	WGS 952D 83 Glas Quarzitgrau anstatt Mineralguss	Summe	

Programm 044 - Maßskizzen

WMS/SWM/WGS 9506

WMS/SWM/WGS 9509

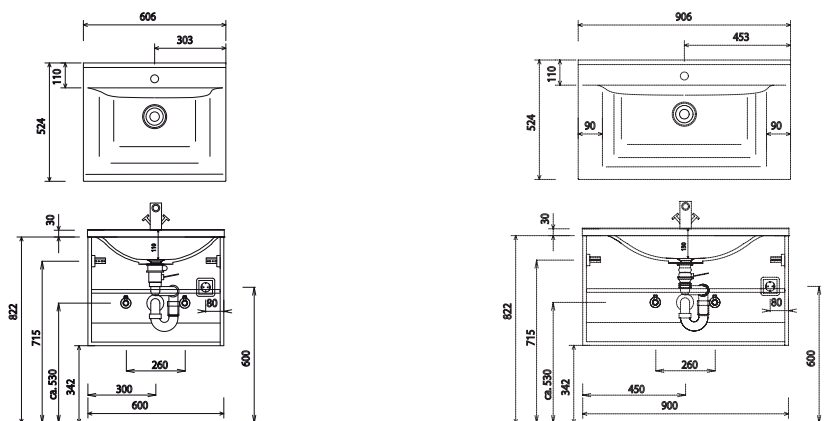

WMS/SWM/WGS 9512

WMS/SWM/WGS 952D
WUA 3312 9

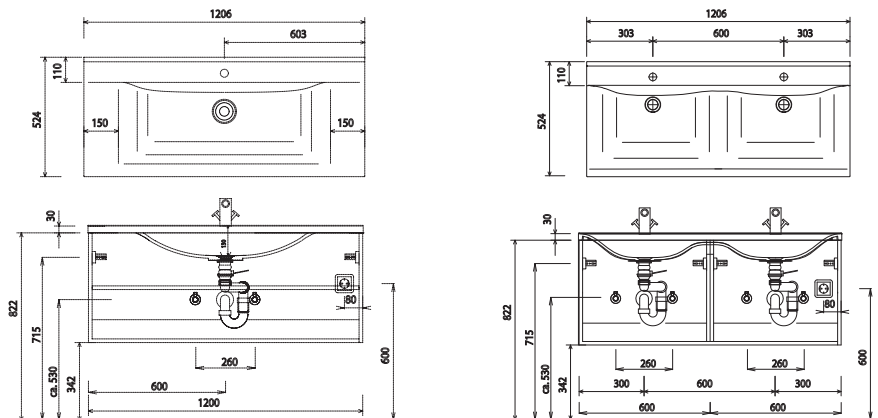

WMS/SWM/WGS 952D
WUA 3312 D9

S2A 4360/90/12/14 51

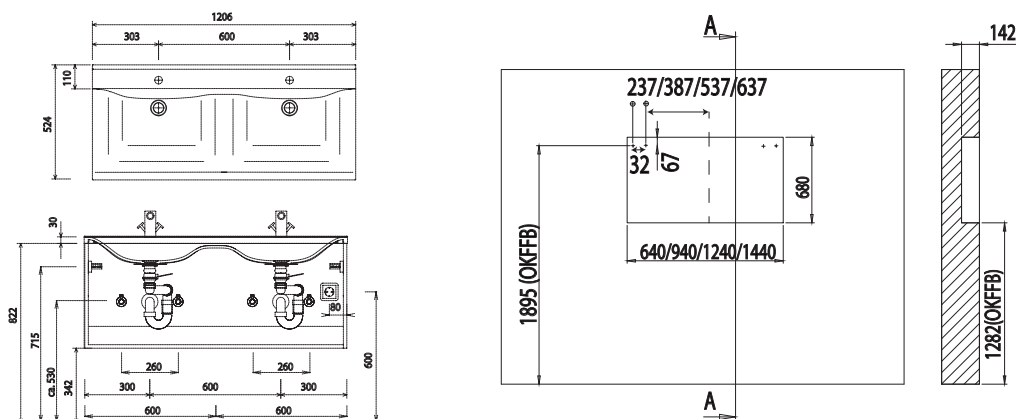

Bei Waschtischanlagen mit Befestigungsschrauben müssen die Maße zum Bohren vor Ort, nach dem Auflegen des Waschtisches auf den Unterschrank, angezeichnet werden.

Waschtische ohne Befestigungskonsolen werden mit Silikon an der Wand und auf den Möbelseiten befestigt!

Mineralguss:

Die Temperatur des Gebrauchswassers darf 55° C nicht überschreiten. Haarfärbemittel müssen bei Kontakt mit der Oberfläche sofort entfernt werden, um Fleckenbildung zu vermeiden.

Toleranzen:

Die Maßtoleranzen (+/- 5mm) und Ebenheitstoleranzen (DIN 18202) unterliegen den üblichen materialspezifischen Toleranzen für Baustoffe, anlehnend an die DIN 18202.