



Frontdekore



Nr. 794 Eiche Sand



Nr. 894 Glas Optiwhite matt
Außenkanten in Eiche Sand



Nr. 895 Glas Grau matt
Außenkanten in Eiche Sand

Korpusdekore

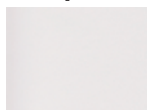

Trägermaterial in
Nr. 194
Eiche Sand

Sichtseitendekor
Nr. 307 Glas
Optiwhite matt



Trägermaterial in
Nr. 194
Eiche Sand

Sichtseitendekor
Nr. 310 Glas
Grau matt

Griff- und Technikvarianten



Push to open

Nr. 558
Premium - Push to open Silent
Nr. 005



Nr. 329
Griffleiste chrom



Nr. 338
Griffleiste alu matt



Nr. 339
Griffleiste schwarz matt

Waschtischfarben

STONEPLUS -
Möbelwaschtisch



Nr. 61
Weiß

STONEPLUS®

kratzunempfindlich
und pflegeleicht

Glas-
Möbelwaschtische

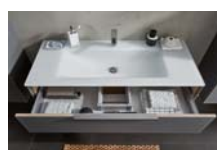

Nr. 82
Optiwhite



Nr. 92
Optiwhite matt

Nr. 554
Premium Auszug mit Dämpfung
Nr. 003
Türen mit integriertem
Dämpfungssystem

Grifflänge: 294 mm / 494 mm

Alle Angaben unverbindlich und freibleibend. Fehler, Irrtümer und Änderungen vorbehalten.
2019/2020

Bitte beachten Sie die Gewährleistungs-, Montage- und Pflegehinweise, sowie die Gütevereinbarungen zu Anfang des Verkaufshandbuchs.

Programm 056 - Typenliste

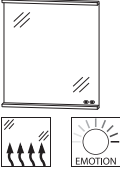
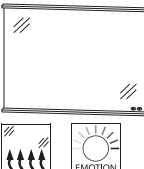
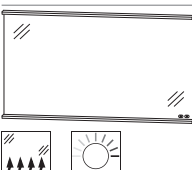
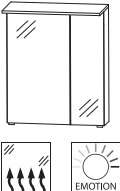



Tiefenangabe entspricht der Korpusstärke		Tiefe in mm	Breite in mm	Höhe in mm	Artikelnummer	Anschlag
Flächenspiegel						
	Flächenspiegel, 600 mm LED-Beleuchtung (18,6 Watt) oben und unten mit Spiegelheizung 15 Watt inkl. Converter 60 Watt / 24 Volt Energieeffizienzklasse: A 1 Sensor für Emotion-Beleuchtung 1 Sensor für Spiegelheizung	33	600	672	F S A 4 3 6 0 8 9	
	Flächenspiegel, 900 mm LED-Beleuchtung (27,9 Watt) oben und unten mit Spiegelheizung 15 Watt inkl. Converter 60 Watt / 24 Volt Energieeffizienzklasse: A 1 Sensor für Emotion-Beleuchtung 1 Sensor für Spiegelheizung	33	900	672	F S A 4 3 9 0 8 9	
	Flächenspiegel, 1200 mm LED-Beleuchtung (37,2 Watt) oben und unten mit Spiegelheizung 15 Watt inkl. Converter 60 Watt / 24 Volt Energieeffizienzklasse: A 1 Sensor für Emotion-Beleuchtung 1 Sensor für Spiegelheizung	33	1200	672	F S A 4 3 1 2 8 9	
Spiegelschränke						
	Spiegelschrank, 600 mm 2 Spiegeltüren auf Trägerplatte 1 Mittelwand 4 Glasfachböden 1 LED-Flächenleuchte (8,5 Watt) 1 LED-Converter 15 Watt / 12 Volt große Tür mit Spiegelheizung 15 Watt inkl. Converter 15 Watt / 24 Volt Energieeffizienzklasse: A Sensor für Emotion-Beleuchtung 1 Schalter-Steckdosenelement Türbreiten: 396 mm / 196 mm	150	600	650	S 2 A 4 3 6 L 8 9	
	Spiegelschrank, 600 mm Beschreibung wie oben, jedoch ohne Spiegelheizung und Converter 24 Volt Optionales Zubehör: LED-Waschplatzbeleuchtung LED-Waschplatzbeleuchtung Emotion	150	600	650	S 2 A 4 3 6 L 9 1 P Z 1 0 6 3 60 P Z 1 1 5 0 60	

Passendes Zubehör finden Sie im separaten Register!

Programm 056 - Typenliste

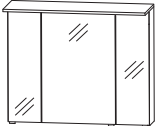
Tiefenangabe entspricht der Korpus-tiefe

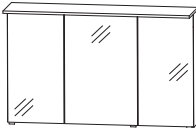
Spiegelschränke



	Tiefe in mm	Breite in mm	Höhe in mm	Artikelnummer	Anschlag
 					
<p>Spiegelschrank, 900 mm 3 Spiegeltüren auf Trägerplatte 6 Glasfachböden 2 Mittelwände LED 1 LED-Flächenleuchte (13,2 Watt) 1 LED-Converter 30 Watt / 12 Volt Energieeffizienzklasse: A mittlere Tür mit Spiegelheizung 15 Watt inkl. Converter 15 Watt / 24 Volt Sensor für Emotion-Beleuchtung 1 Schalter-Steckdosenelement Türbreiten: 238 mm / 412 mm / 238 mm</p>	150	900	650	S 2 A 4 3 9 A 8 9	
<p>Spiegelschrank, 900 mm Beschreibung wie oben, jedoch ohne Spiegelheizung und Converter 24 Volt</p> <p>Optionales Zubehör: LED-Waschplatzbeleuchtung LED-Waschplatzbeleuchtung Emotion</p>	150	900	650	S 2 A 4 3 9 A 9 1 P Z 1 0 6 3 9 0 P Z 1 1 5 0 9 0	
 					
<p>Spiegelschrank, 1200 mm 3 Spiegeltüren auf Trägerplatte 2 Mittelwände 6 Glasfachböden 1 LED-Flächenleuchte (17,8 Watt) 1 LED-Converter 30 Watt / 12 Volt Energieeffizienzklasse: A mittlere Tür mit Spiegelheizung 15 Watt inkl. Converter 15 Watt / 24 Volt Sensor für Emotion-Beleuchtung 1 Schalter-Steckdosenelement Türbreiten: 388 mm / 412 mm / 388 mm</p>	150	1200	650	S 2 A 4 3 1 A 8 9	
<p>Spiegelschrank, 1200 mm Beschreibung wie oben, jedoch ohne Spiegelheizung und Converter 24 Volt</p> <p>Optionales Zubehör: LED-Waschplatzbeleuchtung LED-Waschplatzbeleuchtung Emotion</p>	150	1200	650	S 2 A 4 3 1 A 9 1 P Z 1 0 6 3 1 2 P Z 1 1 5 0 1 2	
<h2>STONEPLUS - Möbelwaschtische</h2>					
					
<p>STONEPLUS Waschtisch, 600 mm Farbton Weiß inkl. verdecktem Überlaufsystem in chrom kombinierbar mit WUA 3360 23, WUA 3360 30</p>	500	620	15	W M S 5 0 6 0 6 1	

Passendes Zubehör finden Sie im separaten Register!



Programm 056 - Typenliste

Tiefenangabe entspricht der Korpus-tiefe

STONEPLUS - Möbelwaschtische



	Tiefe in mm	Breite in mm	Höhe in mm	Artikelnummer	Anschlag
 STONEPLUS Waschtisch, 900 mm Farbton Weiß inkl. verdecktem Überlaufsystem in chrom kombinierbar mit WUA 3390 23, WUA 3390 30	500	920	15	WMS 5 0 9 0 6 1	
 STONEPLUS Waschtisch, 1200 mm Farbton Weiß inkl. verdecktem Überlaufsystem in chrom kombinierbar mit WUA 3312 23, WUA 3312 30	500	1220	15	WMS 5 1 2 0 6 1	
 STONEPLUS Doppelwaschtisch, 1200 mm Farbton Weiß inkl. 2 verdeckten Überlaufsystemen in chrom kombinierbar mit WUA 332D 23, WUA 332D 30	500	1220	15	WMS 7 1 2 0 6 1	

Glas - Möbelwaschtische

 Glaswaschtisch, 600 mm inkl. verdecktem Überlaufsystem in chrom Farbton Optiwhite Farbton Optiwhite matt kombinierbar mit WUA 3360 23, WUA 3360 30 Optionales Zubehör: Neutralvernetzendes Silikon für Glaswaschtische	500 500	620 620	13 13	SWG 5 0 6 0 8 2 SWG 5 0 6 0 9 2	P Z 1 2 3 5
 Glaswaschtisch, 900 mm inkl. verdecktem Überlaufsystem in chrom Farbton Optiwhite Farbton Optiwhite matt kombinierbar mit WUA 3390 23, WUA 3390 30 Optionales Zubehör: Neutralvernetzendes Silikon für Glaswaschtische	500 500	920 920	13 13	SWG 5 0 9 0 8 2 SWG 5 0 9 0 9 2	P Z 1 2 3 5
 Glaswaschtisch, 1200 mm inkl. verdecktem Überlaufsystem in chrom Farbton Optiwhite Farbton Optiwhite matt kombinierbar mit WUA 3312 23, WUA 3312 30 Optionales Zubehör: Neutralvernetzendes Silikon für Glaswaschtische	500 500	1220 1220	13 13	SWG 5 1 2 0 8 2 SWG 5 1 2 0 9 2	P Z 1 2 3 5

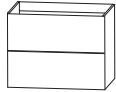

Passendes Zubehör finden Sie im separaten Register!

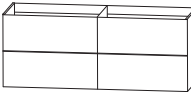
Programm 056 - Typenliste

Tiefenangabe entspricht der Korpus-tiefe		Tiefe in mm	Breite in mm	Höhe in mm	Artikelnummer	Anschlag
Glas - Möbelwaschtische						
	Glas Doppelwaschtisch, 1200 mm inkl. 2 verdeckten Überlaufsystemen in chrom Farbton Optiwhite Farbton Optiwhite matt kombinierbar mit WUA 332D 23, WUA 332D 30 Optionales Zubehör: Neutralvernetzendes Silikon für Glaswaschtische	500 500	1220 1220	13 13	SWG 7 1 2 0 8 2 SWG 7 1 2 0 9 2 P Z 1 2 3 5	
Waschtischunterschranke						
grifflos / Push to open						
	Waschtischunterschrank 600 mm 1 Metallauszug mit Einzugsdämpfung und Siphonausschnitt 1 Metallauszug mit Einzugsdämpfung inkl. Reling Optionales Zubehör: Raumparsiphon DN 40 Raumparsiphon DN 32	470	600	480	WUA 3 3 6 0 2 3 P Z 1 3 6 7 P Z 1 4 2 3	
	Waschtischunterschrank 900 mm 1 Metallauszug mit Einzugsdämpfung und Siphonausschnitt 1 Metallauszug mit Einzugsdämpfung inkl. Reling Optionales Zubehör: Raumparsiphon DN 40 Raumparsiphon DN 32	470	900	480	WUA 3 3 9 0 2 3 P Z 1 3 6 7 P Z 1 4 2 3	
	Waschtischunterschrank 1200 mm 1 Metallauszug mit Einzugsdämpfung und Siphonausschnitt 1 Metallauszug mit Einzugsdämpfung inkl. Reling für Einzelwaschtisch-Lösung Optionales Zubehör: Raumparsiphon DN 40 Raumparsiphon DN 32	470	1200	480	WUA 3 3 1 2 2 3 P Z 1 3 6 7 P Z 1 4 2 3	
	Waschtischunterschrank 1200 mm 2 Metallauszüge mit Einzugsdämpfung und Siphonausschnitten 2 Metallauszüge mit Einzugsdämpfung inkl. Reling für Doppelwaschtisch-Lösung Optionales Zubehör: Raumparsiphon DN 40 (2 Stück bestellen) Raumparsiphon DN 32 (2 Stück bestellen)	470	1200	480	WUA 3 3 2 D 2 3 P Z 1 3 6 7 P Z 1 4 2 3	

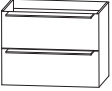

Passendes Zubehör finden Sie im separaten Register!

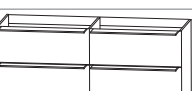
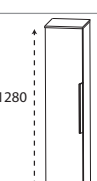
Programm 056 - Typenliste

Tiefenangabe entspricht der Korpus-tiefe		Tiefe in mm	Breite in mm	Höhe in mm	Artikelnummer	Anschlag
Waschtischunterschranke mit Griffen / ohne Push to open						
	Waschtischunterschrank 600 mm 1 Metallauszug mit Einzugsdämpfung und Siphonausschnitt 1 Metallauszug mit Einzugsdämpfung inkl. Reling Optionales Zubehör: Raumparsiphon DN 40 Raumparsiphon DN 32	470	600	480	W U A 3 3 6 0 3 0 P Z 1 3 6 7 P Z 1 4 2 3	
	Waschtischunterschrank 900 mm 1 Metallauszug mit Einzugsdämpfung und Siphonausschnitt 1 Metallauszug mit Einzugsdämpfung inkl. Reling Optionales Zubehör: Raumparsiphon DN 40 Raumparsiphon DN 32	470	900	480	W U A 3 3 9 0 3 0 P Z 1 3 6 7 P Z 1 4 2 3	
	Waschtischunterschrank 1200 mm 1 Metallauszug mit Einzugsdämpfung und Siphonausschnitt 1 Metallauszug mit Einzugsdämpfung inkl. Reling für Einzelwaschtisch-Lösung Optionales Zubehör: Raumparsiphon DN 40 Raumparsiphon DN 32	470	1200	480	W U A 3 3 1 2 3 0 P Z 1 3 6 7 P Z 1 4 2 3	
	Waschtischunterschrank 1200 mm 2 Metallauszüge mit Einzugsdämpfung und Siphonausschnitten 2 Metallauszüge mit Einzugsdämpfung inkl. Reling für Doppelwaschtisch-Lösung Optionales Zubehör: Raumparsiphon DN 40 (2 Stück bestellen) Raumparsiphon DN 32 (2 Stück bestellen)	470	1200	480	W U A 3 3 2 D 3 0 P Z 1 3 6 7 P Z 1 4 2 3	
Mittelschränke						
 Abb. mit Griff	Mittelschrank 1 Tür 4 Glasfachböden 1 Glasabdeckplatte 326 mm tief	300	308	1286	M N A 8 1 3 A 3 L/R	

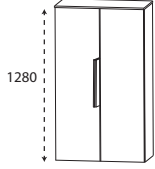
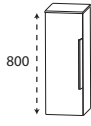
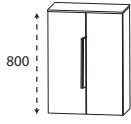
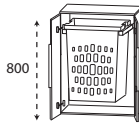

Passendes Zubehör finden Sie im separaten Register!

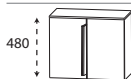
Programm 056 - Typenliste

Tiefenangabe entspricht der Korpus-tiefe		Tiefe in mm	Breite in mm	Höhe in mm	Artikelnummer	Anschlag
Mittelschränke						
 <p>1280</p> <p>Abb. mit Griffen</p>	<p>Mittelschrank 2 Türen 4 Glasfachböden 1 Glasabdeckplatte 326 mm tief</p>	300	608	1286	MNA 8 1 6 A 3	
Highboards						
 <p>800</p> <p>Abb. mit Griff</p>	<p>Highboard 1 Tür 2 Glasfachböden 1 Glasabdeckplatte 326 mm tief</p>	300	308	806	HBA 5 1 3 A 3	L/R
 <p>800</p> <p>Abb. mit Griffen</p>	<p>Highboard 2 Türen 2 Glasfachböden 1 Glasabdeckplatte 326 mm tief</p>	300	608	806	HBA 5 1 6 A 3	
 <p>800</p> <p>Abb. mit Griffen</p>	<p>Highboard mit Wäscheauszug 2 Türen 1 Wäscheauszug Volumen Wäscheauszug: 40 Liter 1 Glasabdeckplatte 326 mm tief</p>	300	608	806	HBA 5 1 6 WA 3	
Unterschränke						
 <p>480</p> <p>Abb. mit Griff</p>	<p>Unterschrank 1 Tür 1 Glasfachboden 1 Glasabdeckplatte 326 mm tief</p>	300	308	486	UNA 3 1 3 A 3	L/R
 <p>480</p> <p>Abb. mit Griffen</p>	<p>Unterschrank 2 Türen 1 Glasfachboden 1 Glasabdeckplatte 326 mm tief</p>	300	608	486	UNA 3 1 6 A 3	

Passendes Zubehör finden Sie im separaten Register!

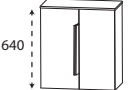
Programm 057 - Typenliste

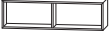
Tiefenangabe entspricht der Korpus-tiefe		Tiefe in mm	Breite in mm	Höhe in mm	Artikelnummer	Anschlag
Oberschränke						
	Oberschrank 1 Tür 1 Glasfachboden 1 Glasabdeckplatte 176 mm tief	150	308	646	O G A 4 1 3 A 3	L/R
Abb. mit Griff						
	Oberschrank 2 Türen 1 Glasfachboden 1 Glasabdeckplatte 176 mm tief	150	608	646	O G A 4 1 6 A 3	
Abb. mit Griffen						
Glas - Ablageboarde						
	Glas - Ablageboard inkl. Metallhalter					
	600 mm breit	130	600	8	A B G 1 3 6 0 0 8	
	900 mm breit	130	900	8	A B G 1 3 9 0 0 8	
	1200 mm breit	130	1200	8	A B G 1 3 1 2 0 8	
Regale						
	Funktionsregal Ecken auf Gehrung geschnitten senkrechte oder waagerechte Montage möglich	150	300	160	R G L 1 1 3 0 0 1	
	Bitte Farbvariante angeben: Nr. 501 weiß matt lackiert Nr. 547 schwarz matt lackiert					
	Funktionsregal Ecken auf Gehrung geschnitten senkrechte oder waagerechte Montage möglich	150	600	160	R G L 1 1 6 0 0 2	
	Bitte Farbvariante angeben: Nr. 501 weiß matt lackiert Nr. 547 schwarz matt lackiert					

Passendes Zubehör finden Sie im separaten Register!

Programm 056 - Typenliste

Tiefenangabe entspricht der Korpus-tiefe

Regale





Funktionsregal
Ecken auf Gehrung geschnitten
senkrechte oder waagerechte Montage möglich

Bitte Farbvariante angeben:
Nr. 501 weiß matt lackiert
Nr. 547 schwarz matt lackiert



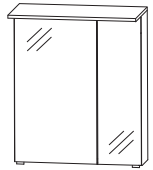
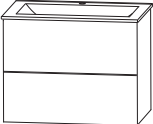
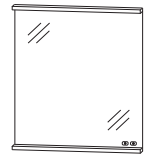
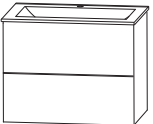
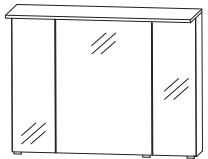

Tiefe in mm	Breite in mm	Höhe in mm	Artikelnummer	Anschlag
150	900	160	R G L 1 1 9 0 0 3	

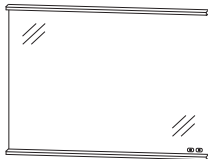
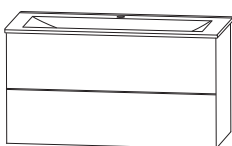
Passendes Zubehör finden Sie im separaten Register!

Programm 056 - Planungsbeispiele

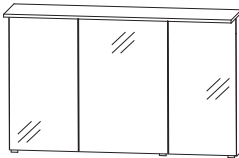
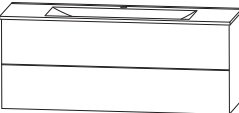
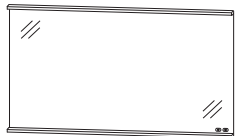
ILS-0160-1			  600 mm breit
1	Spiegelschrank, 600 mm	S 2 A 4 3 6 L 8 9	
1	Waschtischunterschrank	W U A 3 3 6 0 2 3	
1	STONEPLUS Waschtisch, 600 mm	W M S 5 0 6 0 6 1	
		Summe	
IL G 8 2 6 0 1	SWG 5060 82 Glas Optiwhite anstatt Stoneplus	Summe	
IL G 9 2 6 0 1	SWG 5060 92 Glas Optiwhite matt anstatt Stoneplus	Summe	
ILS-0160-2			  600 mm breit
1	Flächenspiegel 600 mm	F S A 4 3 6 0 8 9	
1	Waschtischunterschrank	W U A 3 3 6 0 2 3	
1	STONEPLUS Waschtisch, 600 mm	W M S 5 0 6 0 6 1	
		Summe	
IL G 8 2 6 0 2	SWG 5060 82 Glas Optiwhite anstatt Stoneplus	Summe	
IL G 9 2 6 0 2	SWG 5060 92 Glas Optiwhite matt anstatt Stoneplus	Summe	
ILS-0190-1			  900 mm breit
1	Spiegelschrank, 900 mm	S 2 A 4 3 9 A 8 9	
1	Waschtischunterschrank	W U A 3 3 9 0 2 3	
1	STONEPLUS Waschtisch, 900 mm	W M S 5 0 9 0 6 1	
		Summe	
IL G 8 2 9 0 1	SWG 5090 82 Glas Optiwhite anstatt Stoneplus	Summe	
IL G 9 2 9 0 1	SWG 5090 92 Glas Optiwhite matt anstatt Stoneplus	Summe	
ILS-0190-2			  900 mm breit
1	Flächenspiegel 900 mm	F S A 4 3 9 0 8 9	
1	Waschtischunterschrank	W U A 3 3 9 0 2 3	
1	STONEPLUS Waschtisch, 900 mm	W M S 5 0 9 0 6 1	
		Summe	
IL G 8 2 9 0 2	SWG 5090 82 Glas Optiwhite anstatt Stoneplus	Summe	
IL G 9 2 9 0 2	SWG 5090 92 Glas Optiwhite matt anstatt Stoneplus	Summe	

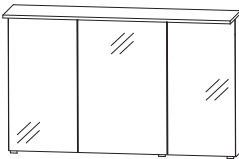
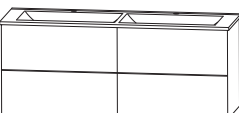
Programm 056 - Planungsbeispiele

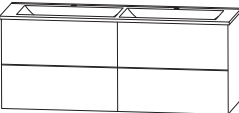
ILS-0112-1			  1200 mm breit
1	Spiegelschrank 1200 mm	S 2 A 4 3 1 A 8 9	
1	Waschtischunterschrank	W U A 3 3 1 2 2 3	
1	STONEPLUS Waschtisch, 1200 mm	W M S 5 1 2 0 6 1	
		Summe	
IL G 8 2 1 2 1	SWG 5120 82 Glas Optiwhite anstatt Stoneplus	Summe	
IL G 9 2 1 2 1	SWG 5120 92 Glas Optiwhite matt anstatt Stoneplus	Summe	
ILS-0112-2			  1200 mm breit
1	Flächenspiegel 1200 mm	F S A 4 3 1 2 8 9	
1	Waschtischunterschrank	W U A 3 3 1 2 2 3	
1	STONEPLUS Waschtisch, 1200 mm	W M S 5 1 2 0 6 1	
		Summe	
IL G 8 2 1 2 2	SWG 5120 82 Glas Optiwhite anstatt Stoneplus	Summe	
IL G 9 2 1 2 2	SWG 5120 92 Glas Optiwhite matt anstatt Stoneplus	Summe	
ILS-0112-1D			  1200 mm breit
1	Spiegelschrank 1200 mm	S 2 A 4 3 1 A 8 9	
1	Waschtischunterschrank	W U A 3 3 2 D 2 3	
1	STONEPLUS Waschtisch, 1200 mm Doppelwaschtisch	W M S 7 1 2 0 6 1	
		Summe	
IL G 8 2 1 2 1 D	SWG 7120 82 Glas Optiwhite anstatt Stoneplus	Summe	
IL G 9 2 1 2 1 D	SWG 7120 92 Glas Optiwhite matt anstatt Stoneplus	Summe	
ILS-0112-2D			  1200 mm breit
1	Flächenspiegel 1200 mm	F S A 4 3 1 2 8 9	
1	Waschtischunterschrank	W U A 3 3 2 D 2 3	
1	STONEPLUS Waschtisch, 1200 mm Doppelwaschtisch	W M S 7 1 2 0 6 1	
		Summe	
IL G 8 2 1 2 2 D	SWG 7120 82 Glas Optiwhite anstatt Stoneplus	Summe	
IL G 9 2 1 2 2 D	SWG 7120 92 Glas Optiwhite matt anstatt Stoneplus	Summe	

Programm 056 - Maßskizzen

WMS / SWG 5060

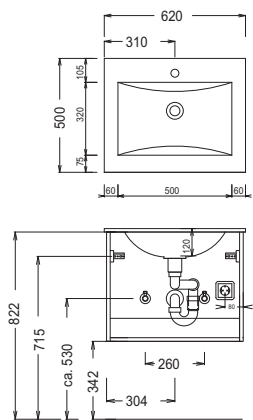

WMS / SWG 5090

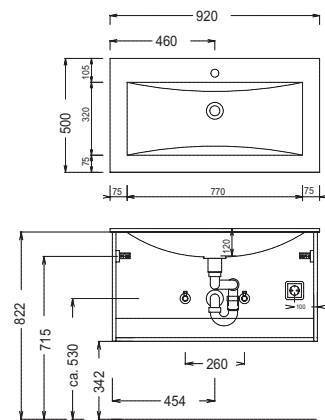

WMS / SWG 5120

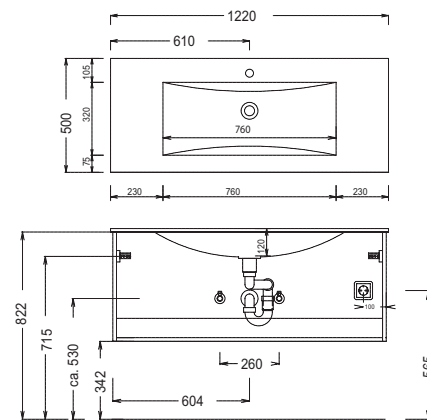

WMS / SWG 7120

Elektroanschlüsse für Spiegelschränke

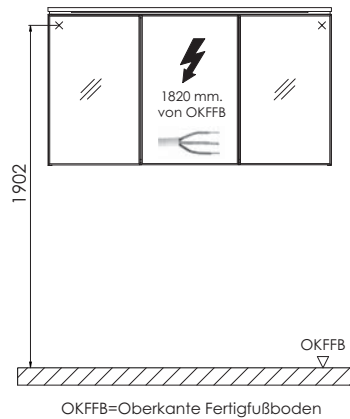
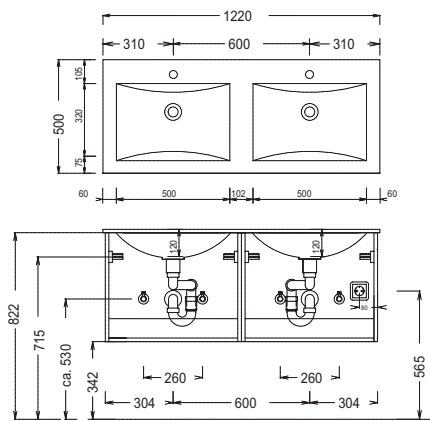

STONEPLUS:

Die Temperatur des Gebrauchswassers darf 55° C nicht überschreiten. Haarfärbemittel müssen bei Kontakt mit der Oberfläche innerhalb weniger Sekunden entfernt werden, um Fleckenbildung zu vermeiden.

Toleranzen:

Die Maßtoleranzen (+/- 5mm) und Ebenheitstoleranzen (DIN 18202) unterliegen den üblichen materialspezifischen Toleranzen für Baustoffe, anlehnend an die DIN 18202.