

4life



Kao line

Programm 064



Frontdekore



Nr. 891 Quarzgrau matt



Nr. 777 Cosmos grey matt

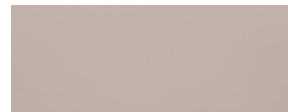

Nr. 764 Steingrau matt



Nr. 793 Edelweiß matt



Nr. 686 Anthrazit hgl.



Nr. 722 Polarweiß hgl.



Nr. 769 Hacienda Grau



Nr. 792 Ulme Nachbildung



Nr. 784 Eiche hell
Nachbildung



Nr. 785 Eiche natur
Nachbildung



Nr. 786 Eiche Trüffel



Nr. 794 Eiche Sand



Nr. 680 Charleston Eiche

Korpusdekore

* Hochglanz Korpus gegen Aufpreis



Nr. 191
Quarzgrau matt



Nr. 177
Cosmos grey
matt



Nr. 164
Steingrau matt

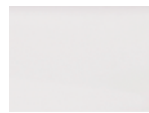

Nr. 101
Weiß



*Nr. 121
Anthrazit hgl.

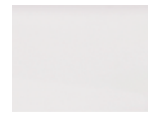

*Nr. 161
Weiß hgl.



Nr. 169
Hacienda Grau



Nr. 192
Ulme
Nachbildung



Nr. 184
Eiche hell
Nachbildung



Nr. 185
Eiche natur
Nachbildung



Nr. 186
Eiche Trüffel



Nr. 194
Eiche Sand



Nr. 180
Charleston Eiche

Waschtischfarbe

Keramik - Möbelwaschtische



Nr. 1
Weiß

Technik

Türen mit integriertem Dämpfungssystem

Auszüge und Schubkästen

Nr. 554
Premium-Technik mit Dämpfung

Griffvariante



Nr. 289 Stangengriff chrom

Griffbohrung:
96 mm / 384 mm / 620 mm



Nr. 333 Griffleiste alu matt

Griffbohrung:
96 mm / 384 mm / 620 mm

Spiegelschränke

Serie A
doppelt verspiegelt



Serie B
einfach verspiegelt









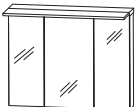

Alle Angaben unverbindlich und freibleibend. Fehler, Irrtümer und Änderungen vorbehalten.

2019/2020

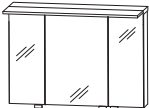





Bitte beachten Sie die Gewährleistungs-, Montage- und Pflegehinweise, sowie die Gütevereinbarungen zu Anfang des Verkaufshandbuchs.

Programm 064 - Typenliste

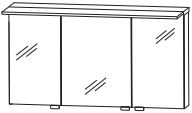
| Tiefenangabe entspricht der Korpusstärke | | Tiefe in mm | Breite in mm | Höhe in mm | Artikelnummer | Anschlag | Aufpreis Hoch- glanz Korpus |
|---|---|----------------|-----------------|---------------|---|----------|--------------------------------------|
|   inkl. Griffblöcke Abb. = links | Spiegelschrank 2 Doppelspiegeltüren 2 Glasfachböden 1 Schalter-Steckdosen-Element 1 LED-Flächenleuchte 8,6 Watt / Converter 15 Watt Energieeffizienzklasse: A Türbreiten: 396 mm / 196 mm | 150 | 600 | 660 | SET 4 3 6 0 0 7 | L/R | |
| | Optionales Zubehör: LED-Waschplatzbeleuchtung LED-Waschplatzbeleuchtung Emotion Sensor für Emotion-Beleuchtung | | | | P Z 1 0 6 3 6 0 P Z 1 1 5 0 6 0 P Z 1 0 2 0 1 | | |
|   inkl. Griffblöcke | Spiegelschrank 3 Doppelspiegeltüren 2 Mittelwände 6 Glasfachböden 1 Schalter-Steckdosen-Element 1 LED-Flächenleuchte 11,63 Watt / Converter 15 Watt Energieeffizienzklasse: A Türbreiten: 196 mm / 396 mm / 196 mm | 150 | 800 | 660 | SET 4 3 8 0 0 7 | | |
| | Optionales Zubehör: LED-Waschplatzbeleuchtung LED-Waschplatzbeleuchtung Emotion Sensor für Emotion-Beleuchtung | | | | P Z 1 0 6 3 6 0 P Z 1 1 5 0 6 0 P Z 1 0 2 0 1 | | |
|   inkl. Griffblöcke | Spiegelschrank 3 Doppelspiegeltüren 2 Mittelwände 6 Glasfachböden 1 Schalter-Steckdosen-Element 1 LED-Flächenleuchte 13,2 Watt / Converter 30 Watt Energieeffizienzklasse: A Türbreiten: 238 mm / 412 mm / 238 mm | 150 | 900 | 660 | SET 4 3 9 0 0 7 | | |
| | Optionales Zubehör: LED-Waschplatzbeleuchtung LED-Waschplatzbeleuchtung Emotion Sensor für Emotion-Beleuchtung | | | | P Z 1 0 6 3 9 0 P Z 1 1 5 0 9 0 P Z 1 0 2 0 1 | | |
|   inkl. Griffblöcke | Spiegelschrank 3 Doppelspiegeltüren 2 Mittelwände 6 Glasfachböden 1 Schalter-Steckdosen-Element 1 LED-Flächenleuchte 14,73 Watt / Converter 30 Watt Energieeffizienzklasse: A Türbreiten: 296 mm / 396 mm / 296 mm | 150 | 1000 | 660 | SET 4 3 1 0 0 7 | | |
| | Optionales Zubehör: LED-Waschplatzbeleuchtung LED-Waschplatzbeleuchtung Emotion Sensor für Emotion-Beleuchtung | | | | P Z 1 0 6 3 9 0 P Z 1 1 5 0 9 0 P Z 1 0 2 0 1 | | |

Passendes Zubehör finden Sie im separaten Register!

Programm 064 - Typenliste

| Tiefenangabe entspricht der Korpus-tiefe | | Tiefe in mm | Breite in mm | Höhe in mm | Artikelnummer | Anschlag | Aufpreis Hochglanz Korpus |
|--|--|-------------|--------------|------------|---|----------|---------------------------|
| <h2>Spiegelschränke, Serie A</h2> <h3>Türen doppelt verspiegelt</h3>   <p>inkl. Griffblöcke</p> | | 150 | 1200 | 660 | SET 4 3 1 2 0 7 | | |
| <p>Spiegelschrank 3 Doppelspiegeltüren 2 Mittelwände 6 Glasfachböden 1 Schalter-Steckdosen-Element 1 LED-Flächenleuchte 17,83 Watt / Converter 30 Watt Energieeffizienzklasse: A Türbreiten: 388 mm / 412 mm / 388 mm</p> <p>Optionales Zubehör: LED-Waschplatzbeleuchtung LED-Waschplatzbeleuchtung Emotion Sensor für Emotion-Beleuchtung</p> | | | | | P Z 1 0 6 3 12 P Z 1 1 5 0 12 P Z 1 0 2 0 1 | | |
| <h2>Spiegelschränke, Serie B</h2> <h3>Türen auf Trägerplatte</h3>   <p>inkl. Griffblöcke Abb. = links</p> | | 150 | 600 | 660 | SET 4 3 6 0 0 6 | L/R | |
| <p>Spiegelschrank 2 Spiegeltüren auf Trägerplatte Außenkanten in chrom 2 Glasfachböden 1 Schalter-Steckdosen-Element 1 LED-Flächenleuchte 8,6 Watt / Converter 15 Watt Energieeffizienzklasse: A Türbreiten: 396 mm / 196 mm</p> <p>Optionales Zubehör: LED-Waschplatzbeleuchtung LED-Waschplatzbeleuchtung Emotion Sensor für Emotion-Beleuchtung</p> | | | | | P Z 1 0 6 3 60 P Z 1 1 5 0 60 P Z 1 0 2 0 1 | | |
|   <p>inkl. Griffblöcke</p> | | 150 | 800 | 660 | SET 4 3 8 0 0 6 | | |
| <p>Spiegelschrank 3 Spiegeltüren auf Trägerplatte Außenkanten in chrom 2 Mittelwände 6 Glasfachböden 1 Schalter-Steckdosen-Element 1 LED-Flächenleuchte 11,63 Watt / Converter 15 Watt Energieeffizienzklasse: A Türbreiten: 188 mm / 412 mm / 188 mm</p> <p>Optionales Zubehör: LED-Waschplatzbeleuchtung LED-Waschplatzbeleuchtung Emotion Sensor für Emotion-Beleuchtung</p> | | | | | P Z 1 0 6 3 60 P Z 1 1 5 0 60 P Z 1 0 2 0 1 | | |

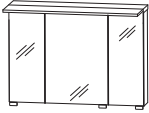
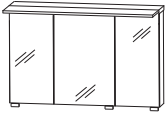
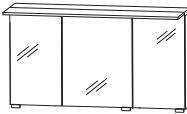

Passendes Zubehör finden Sie im separaten Register!

Programm 064 - Typenliste

| Tiefenangabe entspricht der Korpus-tiefe | | Tiefe in mm | Breite in mm | Höhe in mm | Artikelnummer | Anschlag | Aufpreis Hochglanz Korpus |
|---|--|-------------|--------------|------------|------------------------|----------|---------------------------|
|  <p>Spiegelschrank 3 Spiegeltüren auf Trägerplatte Außenkanten in chrom 2 Mittelwände 6 Glasfachböden 1 Schalter-Steckdosen-Element 1 LED-Flächenleuchte 13,2 Watt / Converter 30 Watt Energieeffizienzklasse: A Türbreiten: 238 mm / 412 mm / 238 mm</p> <p>Optionales Zubehör: LED-Waschplatzbeleuchtung LED-Waschplatzbeleuchtung Emotion Sensor für Emotion-Beleuchtung</p> <p>inkl. Griffblöcke</p> | | 150 | 900 | 660 | SET 4 3 9 0 0 6 | | |
|  <p>Spiegelschrank 3 Spiegeltüren auf Trägerplatte Außenkanten in chrom 2 Mittelwände 6 Glasfachböden 1 Schalter-Steckdosen-Element 1 LED-Flächenleuchte 14,73 Watt / Converter 30 Watt Energieeffizienzklasse: A Türbreiten: 288 mm / 412 mm / 288 mm</p> <p>Optionales Zubehör: LED-Waschplatzbeleuchtung LED-Waschplatzbeleuchtung Emotion Sensor für Emotion-Beleuchtung</p> <p>inkl. Griffblöcke</p> | | 150 | 1000 | 660 | SET 4 3 1 0 0 6 | | |
|  <p>Spiegelschrank 3 Spiegeltüren auf Trägerplatte Außenkanten in chrom 2 Mittelwände 6 Glasfachböden 1 Schalter-Steckdosen-Element 1 LED-Flächenleuchte 17,83 Watt / Converter 30 Watt Energieeffizienzklasse: A Türbreiten: 388 mm / 412 mm / 388 mm</p> <p>Optionales Zubehör: LED-Waschplatzbeleuchtung LED-Waschplatzbeleuchtung Emotion Sensor für Emotion-Beleuchtung</p> <p>inkl. Griffblöcke</p> | | 150 | 1200 | 660 | SET 4 3 1 2 0 6 | | |

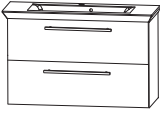

Passendes Zubehör finden Sie im separaten Register!

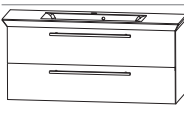
Programm 064 - Typenliste

| Tiefenangabe entspricht der Korpus-tiefe | | Tiefe in mm | Breite in mm | Höhe in mm | Artikelnummer | Anschlag | Aufpreis Hoch- glanz Korpus |
|--|---|----------------|-----------------|---------------|--------------------------|----------|--------------------------------------|
| Sets | | | | | | | |
|  | Bestehend aus: Keramik Waschtisch, weiß, 660 mm Waschtischunterschrank 600 mm 1 Metallauszug mit Einzugsdämpfung und Siphonausschnitt 1 Metallauszug mit Einzugsdämpfung inkl. Reling Optionales Zubehör: Raumparsiphon DN 40 Raumparsiphon DN 32 | 495 | 660 | 530 | SETKL60 | 1 | |
| | | | | | PZ 1 3 6 7 PZ 1 4 2 3 | | |
|  | Bestehend aus: Keramik Waschtisch, weiß, 860 mm Waschtischunterschrank 800 mm 1 Metallauszug mit Einzugsdämpfung und Siphonausschnitt 1 Metallauszug mit Einzugsdämpfung inkl. Reling Optionales Zubehör: Raumparsiphon DN 40 Raumparsiphon DN 32 | 495 | 860 | 530 | SETKL80 | 1 | |
| | | | | | PZ 1 3 6 7 PZ 1 4 2 3 | | |
|  | Bestehend aus: Keramik Waschtisch, weiß, 960 mm Waschtischunterschrank 900 mm 1 Metallauszug mit Einzugsdämpfung und Siphonausschnitt 1 Metallauszug mit Einzugsdämpfung inkl. Reling Optionales Zubehör: Raumparsiphon DN 40 Raumparsiphon DN 32 | 495 | 960 | 530 | SETKL90 | 1 | |
| | | | | | PZ 1 3 6 7 PZ 1 4 2 3 | | |
|  | Bestehend aus: Keramik Waschtisch, weiß, 1060 mm Waschtischunterschrank 1000 mm 1 Metallauszug mit Einzugsdämpfung und Siphonausschnitt 1 Metallauszug mit Einzugsdämpfung inkl. Reling Optionales Zubehör: Raumparsiphon DN 40 Raumparsiphon DN 32 | 495 | 1060 | 530 | SETKL10 | 1 | |
| | | | | | PZ 1 3 6 7 PZ 1 4 2 3 | | |
|  | Bestehend aus: Keramik Waschtisch, weiß, 1260 mm Waschtischunterschrank 1200 mm 1 Metallauszug mit Einzugsdämpfung und Siphonausschnitt 1 Metallauszug mit Einzugsdämpfung inkl. Reling Optionales Zubehör: Raumparsiphon DN 40 Raumparsiphon DN 32 | 495 | 1260 | 530 | SETKL12 | 1 | |
| | | | | | PZ 1 3 6 7 PZ 1 4 2 3 | | |

Passendes Zubehör finden Sie im separaten Register!

Programm 064 - Typenliste

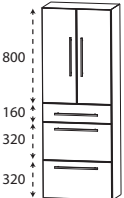
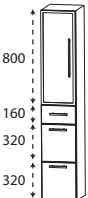
| Tiefenangabe entspricht der Korpus­tiefe | | Tiefe in mm | Breite in mm | Höhe in mm | Artikelnummer | Anschlag | Aufpreis Hoch- glanz Korpus |
|---|---|----------------|-----------------|---------------|--|------------|--------------------------------------|
| Sets | | | | | | | |
|  | Bestehend aus: Keramik Waschtisch, weiß, 1260 mm Waschtischunterschrank 1200 mm 1 Metallauszug mit Einzugsdämpfung und 2 Siphonausschnitten 1 Metallauszug mit Einzugsdämpfung inkl. Reling Optionales Zubehör: Raumsparsiphon DN 40 (2 Stück bestellen) Raumsparsiphon DN 32 (2 Stück bestellen) | 495 | 1260 | 530 | S E T K L 1 2 D 1 | | |
| | | | | | P Z 1 3 6 7 P Z 1 4 2 3 | | |
|  | Bestehend aus: Keramik Waschtisch, weiß, 1260 mm Waschtischunterschrank 2 x 600 mm 2 Metallauszüge mit Einzugsdämpfung und Siphonausschnitten 2 Metallauszüge mit Einzugsdämpfung inkl. Reling Optionales Zubehör: Raumsparsiphon DN 40 (2 Stück bestellen) Raumsparsiphon DN 32 (2 Stück bestellen) | 495 | 1260 | 530 | S E T K L 2 D 1 | | |
| | | | | | P Z 1 3 6 7 P Z 1 4 2 3 | | |
| Hochschränke | | | | | | | |
|  | Hochschrank 1 Tür 2 Glasfachböden (o.) 1 Metallschubkasten mit Einzugsdämpfung 2 Metallauszüge mit Einzugsdämpfung | 300 300 | 300 400 | 1600 1600 | H N A 0 9 3 0 H N A 0 9 4 0 | L/R L/R | |
|  | Hochschrank 2 Türen 2 Glasfachböden (o.) 1 Metallschubkasten mit Einzugsdämpfung 2 Metallauszüge mit Einzugsdämpfung | 300 | 600 | 1600 | H N A 0 9 6 0 | | |
|  | Hochschrank 1 Alu Rahmentür mit satiniertem Glas 2 Glasfachböden (o.) 1 Metallschubkasten mit Einzugsdämpfung 2 Metallauszüge mit Einzugsdämpfung | 300 | 300 | 1600 | H N A 0 9 3 1 5 M | L/R | |

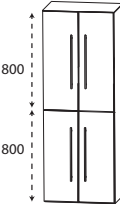
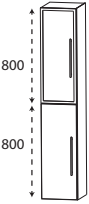
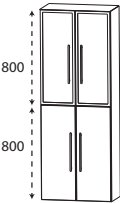
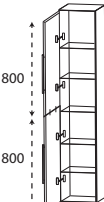

Passendes Zubehör finden Sie im separaten Register!

Programm 064 - Typenliste

| Tiefenangabe entspricht der Korpus-tiefe | | Tiefe in mm | Breite in mm | Höhe in mm | Artikelnummer | Anschlag | Aufpreis Hochglanz Korpus |
|--|---|-------------|--------------|------------|--------------------------|----------|---------------------------|
| Hochschrank 2 Alu Rahmentüren mit satiniertem Glas 2 Glasfachböden (o.) 1 Metallschubkasten mit Einzugsdämpfung 2 Metallauszüge mit Einzugsdämpfung | | 300 | 600 | 1600 | H N A 0 9 6 1 5 M | | |
|  | Hochschrank 2 Türen 2 Glasfachböden (o.) 2 Glasfachböden (u.) | 300 | 300 | 1600 | H N A 0 3 3 0 | L/R | |
| | | 300 | 400 | 1600 | H N A 0 3 4 0 | L/R | |
| | Maßvariabel: Bitte die Korpus-tiefe angeben. | 150-300 | 300 | 1600 | H V A 0 3 3 0 | L/R | |
| | | 150-300 | 400 | 1600 | H V A 0 3 4 0 | L/R | |
|  | Hochschrank 4 Türen 2 Glasfachböden (o.) 2 Glasfachböden (u.) | 300 | 600 | 1600 | H N A 0 3 6 0 | | |
| | Maßvariabel: Bitte die Korpus-tiefe angeben. | 150-300 | 600 | 1600 | H V A 0 3 6 0 | | |
|  | Hochschrank 1 Alu Rahmentür mit satiniertem Glas 1 Tür 2 Glasfachböden (o.) 2 Glasfachböden (u.) | 300 | 300 | 1600 | H N A 0 3 3 1 | 5 L/R | |
| | Maßvariabel: Bitte die Korpus-tiefe angeben. | 150-300 | 300 | 1600 | H V A 0 3 3 1 | L/R | |
|  | Hochschrank 2 Alu Rahmentüren mit satiniertem Glas 2 Türen 2 Glasfachböden (o.) 2 Glasfachböden (u.) | 300 | 600 | 1600 | H N A 0 3 6 1 | 5 | |
| | Maßvariabel: Bitte die Korpus-tiefe angeben. | 150-300 | 600 | 1600 | H V A 0 3 6 1 | | |
|  | Hochschrank als Besenschrank 2 miteinander verlaschte Türen 5 Glasfachböden | 300 | 300 | 1600 | H N A 0 3 3 0 | 1 1 L/R | |
| | | 300 | 400 | 1600 | H N A 0 3 4 0 | 1 1 L/R | |

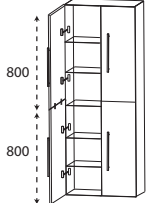
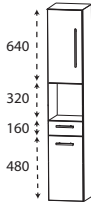
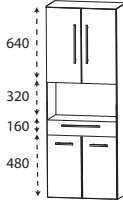

Passendes Zubehör finden Sie im separaten Register!

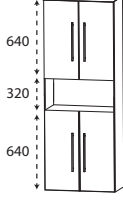
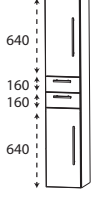
Programm 064 - Typenliste

| | Tiefe in mm | Breite in mm | Höhe in mm | Artikelnummer | Anschlag | Aufpreis Hoch- glanz Korpus |
|---|----------------|-----------------|---------------|--------------------------------------|------------|--------------------------------------|
| Tiefenangabe entspricht der Korputiefe | | | | | | |
| Hochschränke | | | | | | |
|  <p>Hochschrank als Besenschrank 2 miteinander verlaschte Türen links 2 miteinander verlaschte Türen rechts 5 Glasfachböden</p> | 300 | 600 | 1600 | HNA036011 | | |
|  <p>Hochschrank 1 Tür 1 Glasfachboden (o.) 1 offenes Fach 1 Metallschubkasten mit Einzugsdämpfung 1 Tür 1 Glasfachboden (u.)</p> | 300 300 | 300 400 | 1600 1600 | HNA023001 HNA024001 | L/R L/R | |
|  <p>Hochschrank 2 Türen 1 Glasfachboden (o.) 1 offenes Fach 1 Metallschubkasten mit Einzugsdämpfung 2 Türen 1 Glasfachboden (u.)</p> | 300 | 600 | 1600 | HNA026001 | | |
|  <p>Hochschrank 1 Tür 1 Glasfachboden (o.) 1 offenes Fach 1 Tür 1 Glasfachboden (u.)</p> | 300 300 | 300 400 | 1600 1600 | HNA023002 HNA024002 | L/R L/R | |
|  <p>Hochschrank 2 Türen 1 Glasfachboden (o.) 1 offenes Fach 2 Türen 1 Glasfachboden (u.)</p> | 300 | 600 | 1600 | HNA026002 | | |
|  <p>Hochschrank 1 Tür 1 Glasfachboden (o.) 2 Metallschubkästen mit Einzugsdämpfung 1 Tür 1 Glasfachboden (u.)</p> | 300 300 | 300 400 | 1600 1600 | HNA043001 HNA044001 | L/R L/R | |

Passendes Zubehör finden Sie im separaten Register!

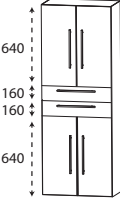
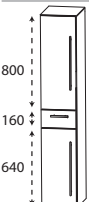
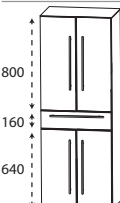
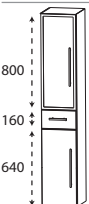
Programm 064 - Typenliste

| Tiefenangabe entspricht der Korpus-tiefe | | Tiefe in mm | Breite in mm | Höhe in mm | Artikelnummer | Anschlag | Aufpreis Hoch- glanz Korpus |
|--|--|----------------|-----------------|---------------|--|------------------------------|--------------------------------------|
|  | Hochschrank 2 Türen 1 Glasfachboden (o.) 2 Metallschubkästen mit Einzugsdämpfung 2 Türen 1 Glasfachboden (u.) | 300 | 600 | 1600 | HNA 0 4 6 0 0 1 | | |
|  | Hochschrank 1 Tür 2 Glasfachböden (o.) 1 Metallschubkasten mit Einzugsdämpfung 1 Tür 1 Glasfachboden (u.) | 300 300 | 300 400 | 1600 1600 | HNA 0 5 3 0 HNA 0 5 4 0 | L/R L/R | |
|  | Hochschrank 2 Türen 2 Glasfachböden (o.) 1 Metallschubkasten mit Einzugsdämpfung 2 Türen 1 Glasfachboden (u.) | 300 | 600 | 1600 | HNA 0 5 6 0 | | |
|  | Hochschrank 1 Alu Rahmentür mit satiniertem Glas 2 Glasfachböden (o.) 1 Metallschubkasten mit Einzugsdämpfung 1 Tür 1 Glasfachboden (u.) | 300 | 300 | 1600 | HNA 0 5 3 1 | L/R | |
|  | Hochschrank 2 Alu Rahmentüren mit satiniertem Glas 2 Glasfachböden (o.) 1 Metallschubkasten mit Einzugsdämpfung 2 Türen 1 Glasfachboden (u.) | 300 | 600 | 1600 | HNA 0 5 6 1 | | |
|  | Hochschrank mit Wäschekippe 1 Tür 2 Glasfachböden 1 Metallschubkasten mit Einzugsdämpfung 1 Wäschekippe mit Drahtkorb Volumen Wäschekippe: 25 Liter Volumen Wäschekippe: 35 Liter | 300 300 | 300 400 | 1600 1600 | HNA 0 5 3 0 HNA 0 5 4 0 | W L/R W L/R | |



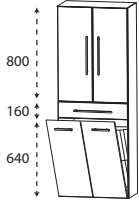
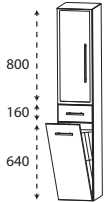
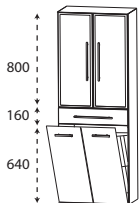
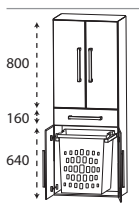
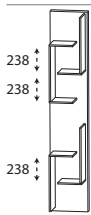

Passendes Zubehör finden Sie im separaten Register!

Programm 064 - Typenliste

| Tiefenangabe entspricht der Korpus-tiefe | | Tiefe in mm | Breite in mm | Höhe in mm | Artikelnummer | Anschlag | Aufpreis Hochglanz Korpus |
|---|--|-------------|--------------|------------|------------------|----------|---------------------------|
| Hochschränke | | | | | | | |
|  | <p>Hochschrank mit Wäschekippe</p> <p>2 Türen 2 Glasfachböden 1 Metallschubkasten mit Einzugsdämpfung 1 Wäschekippe mit Drahtkorb</p> <p>Volumen Wäschekippe: 55 Liter</p> | 300 | 600 | 1600 | HNA0560W | | |
|  | <p>Hochschrank mit Wäschekippe</p> <p>1 Alu Rahmentür mit satiniertem Glas 2 Glasfachböden 1 Metallschubkasten mit Einzugsdämpfung 1 Wäschekippe mit Drahtkorb</p> <p>Volumen Wäschekippe: 25 Liter</p> | 300 | 300 | 1600 | HNA0531W | L/R | |
|  | <p>Hochschrank mit Wäschekippe</p> <p>2 Alu Rahmentüren mit satiniertem Glas 2 Glasfachböden 1 Metallschubkasten mit Einzugsdämpfung 1 Wäschekippe mit Drahtkorb</p> <p>Volumen Wäschekippe: 55 Liter</p> | 300 | 600 | 1600 | HNA0561W | | |
|  | <p>Hochschrank mit Wäscheauszug</p> <p>2 Türen 2 Glasfachböden (o.) 1 Metallschubkasten mit Einzugsdämpfung 2 Türen 1 Wäscheauszug mit Kunststoffkorb</p> <p>Volumen Wäscheauszug: 40 Liter</p> | 300 | 600 | 1600 | HNA05601W | | |
| Hochschrank-Regale | | | | | | | |
|  | <p>Hochschrank-Regal mit offener Ablage in Korpusdekor</p> | 150 | 300 | 1600 | RG103001 | | |

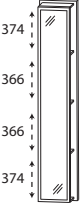
Passendes Zubehör finden Sie im separaten Register!

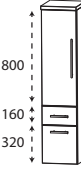
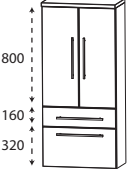
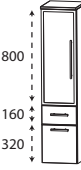
Programm 064 - Typenliste

| Tiefenangabe entspricht der Korpusstärke | | Tiefe in mm | Breite in mm | Höhe in mm | Artikelnummer | | | Anschlag | Aufpreis Hoch- glanz Korpus |
|--|---|----------------|-----------------|---------------|---------------|--|------------|----------|--------------------------------------|
| Hochschrank-Regale | | | | | | | | | |
|  | Hochschrank-Regal mit Spiegelfläche 4 Ablagefächer in Korpusdekor | 150 | 300 | 1600 | R G | 1 0 3 0 0 2 | | | |
|  | Hochschrank-Regal 4 Funktionshaken 4 Ablagefächer in Korpusdekor | 150 | 300 | 1600 | R G | 1 0 3 0 0 3 | | | |
| Mittelschränke | | | | | | | | | |
|  | Mittelschrank 1 Tür 2 Glasfachböden (o.) 1 Metallauszug mit Einzugsdämpfung 1 Metallschubkasten mit Einzugsdämpfung 1 Abdeckplatte 330 mm tief | 300 300 | 300 400 | 1308 1308 | M N A | 8 8 3 A 7 M 8 8 4 A 7 M | L/R L/R | | |
|  | Mittelschrank 2 Türen 2 Glasfachböden (o.) 1 Metallauszug mit Einzugsdämpfung 1 Metallschubkasten mit Einzugsdämpfung 1 Abdeckplatte 330 mm tief | 300 | 600 | 1308 | M N A | 8 8 6 A 7 M | | | |
|  | Mittelschrank 1 Alu Rahmentür mit satiniertem Glas 2 Glasfachböden (o.) 1 Metallauszug mit Einzugsdämpfung 1 Metallschubkasten mit Einzugsdämpfung 1 Abdeckplatte 330 mm tief | 300 | 300 | 1308 | M N A | 8 8 3 B 7 M | L/R | | |
|  | Mittelschrank 2 Alu Rahmentüren mit satiniertem Glas 2 Glasfachböden (o.) 1 Metallauszug mit Einzugsdämpfung 1 Metallschubkasten mit Einzugsdämpfung 1 Abdeckplatte 330 mm tief | 300 | 600 | 1308 | M N A | 8 8 6 B 7 M | | | |

Passendes Zubehör finden Sie im separaten Register!

Programm 064 - Typenliste

Tiefenangabe entspricht der Korpus-tiefe

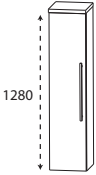
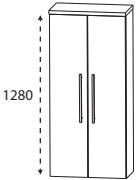
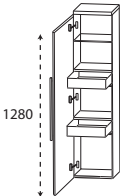
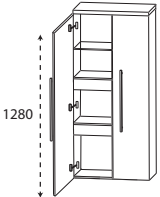
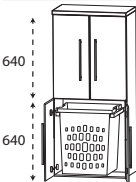
| | Tiefe in mm | Breite in mm | Höhe in mm | Artikelnummer | Anschlag | Aufpreis Hoch- glanz Korpus |
|---|----------------|-----------------|---------------|--------------------------|----------|--------------------------------------|
|  <p>Mittelschrank 1 Tür 4 Glasfachböden 1 Abdeckplatte 330 mm tief</p> <p>Maßvariabel: Bitte die Korpus-tiefe angeben. Ablageplatte wird der Schranktiefe angepasst.</p> | 300 | 300 | 1308 | M N A 8 1 3 A | 7 L/R | |
| | 300 | 400 | 1308 | M N A 8 1 4 A | 7 L/R | |
| | 150-300 | 300 | 1308 | M V A 8 1 3 0 | L/R | |
| | 150-300 | 400 | 1308 | M V A 8 1 4 0 | L/R | |
|  <p>Mittelschrank 2 Türen 4 Glasfachböden 1 Abdeckplatte 330 mm tief</p> <p>Maßvariabel: Bitte die Korpus-tiefe angeben. Ablageplatte wird der Schranktiefe angepasst.</p> | 300 | 600 | 1308 | M N A 8 1 6 A | 7 | |
| | 150-300 | 600 | 1308 | M V A 8 1 6 0 | | |
|  <p>Mittelschrank mit Innenschubkästen 1 Tür 2 Metall-Innenschubkästen mit Einzugsdämpfung 1 Glasfachboden 1 Abdeckplatte 330 mm tief</p> | 300 | 300 | 1308 | M N A 8 4 3 A | 7 L/R | |
| | 300 | 400 | 1308 | M N A 8 4 4 A | 7 L/R | |
|  <p>Mittelschrank mit Innenschubkästen 2 Türen 2 Metall-Innenschubkästen mit Einzugsdämpfung 1 Glasfachboden 1 Abdeckplatte 330 mm tief</p> | 300 | 600 | 1308 | M N A 8 4 6 A | 7 | |
| | | | | | | |
|  <p>Mittelschrank mit Wäscheauszug 2 Türen 1 Glasfachboden (o.) 2 Türen 1 Wäscheauszug mit Kunststoffkorb Volumen Wäscheauszug: 40 Liter 1 Abdeckplatte 330 mm tief</p> | 300 | 600 | 1308 | M N A 8 3 6 A 1 W | | |
| | | | | | | |

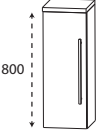
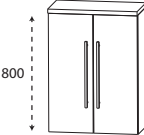
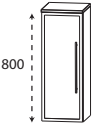
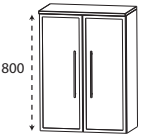
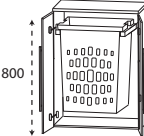
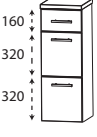

Passendes Zubehör finden Sie im separaten Register!

Programm 064 - Typenliste

| Tiefenangabe entspricht der Korpus-tiefe | | Tiefe in mm | Breite in mm | Höhe in mm | Artikelnummer | Anschlag | Aufpreis Hochglanz Korpus |
|--|---|-------------|--------------|------------|--------------------------|----------|---------------------------|
|  | Highboard 1 Tür 2 Glasfachböden 1 Abdeckplatte 330 mm tief | 300 | 300 | 828 | H B A 5 1 3 A | 7 L/R | |
| | | 300 | 400 | 828 | H B A 5 1 4 A | 7 L/R | |
| | Maßvariabel: Bitte die Korpus-tiefe angeben. | 150-300 | 300 | 828 | H B V A 5 1 3 | L/R | |
| | Ablageplatte wird der Schranktiefe angepasst. | 150-300 | 400 | 828 | H B V A 5 1 4 | L/R | |
|  | Highboard 2 Türen 2 Glasfachböden 1 Abdeckplatte 330 mm tief | 300 | 600 | 828 | H B A 5 1 6 A | 7 | |
| | Maßvariabel: Bitte die Korpus-tiefe angeben. Ablageplatte wird der Schranktiefe angepasst. | 150-300 | 600 | 828 | H B V A 5 1 6 | | |
|  | Highboard 1 Alu Rahmentür mit satiniertem Glas 2 Glasfachböden 1 Abdeckplatte 330 mm tief | 300 | 300 | 828 | H B A 5 1 3 B | 7 L/R | |
| | Maßvariabel: Bitte die Korpus-tiefe angeben. Ablageplatte wird der Schranktiefe angepasst. | 150-300 | 300 | 828 | H B V A 5 1 3 | 1 L/R | |
|  | Highboard 2 Alu Rahmentüren mit satiniertem Glas 2 Glasfachböden 1 Abdeckplatte 330 mm tief | 300 | 600 | 828 | H B A 5 1 6 B | 7 | |
| | Maßvariabel: Bitte die Korpus-tiefe angeben. Ablageplatte wird der Schranktiefe angepasst. | 150-300 | 600 | 828 | H B V A 5 1 6 | 1 | |
|  | Highboard mit Wäscheauszug 2 Türen 1 Wäscheauszug mit Kunststoffkorb 1 Abdeckplatte 330 mm tief Volumen Wäscheauszug: 40 Liter | 300 | 600 | 828 | H B A 5 1 6 A 1 W | | |
|  | Highboard 1 Metallschubkasten mit Einzugsdämpfung 2 Metallauszüge mit Einzugsdämpfung 1 Abdeckplatte 330 mm tief | 300 | 300 | 828 | H B A 5 6 3 A 7 M | | |
| | | 300 | 400 | 828 | H B A 5 6 4 A 7 M | | |



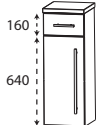
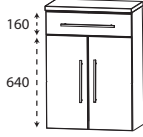
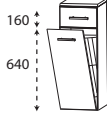

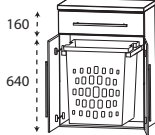

Passendes Zubehör finden Sie im separaten Register!

Programm 064 - Typenliste

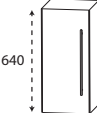
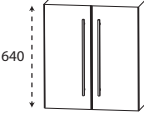
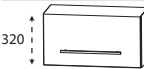
| Tiefenangabe entspricht der Korpus-tiefe | | Tiefe in mm | Breite in mm | Höhe in mm | Artikelnummer | Anschlag | Aufpreis Hochglanz Korpus |
|---|--|-------------|--------------|------------|--|------------|---------------------------|
| Highboards | | | | | | | |
|  | Highboard 1 Metallschubkasten mit Einzugsdämpfung 2 Metallauszüge mit Einzugsdämpfung 1 Abdeckplatte 330 mm tief | 300 | 600 | 828 | H B A 5 6 6 A 7 M | | |
|  | Highboard 1 Metallschubkasten mit Einzugsdämpfung 1 Tür 1 Glasfachboden 1 Abdeckplatte 330 mm tief | 300 300 | 300 400 | 828 828 | H B A 5 5 3 A 7 M H B A 5 5 4 A 7 M | L/R L/R | |
|  | Highboard 1 Metallschubkasten mit Einzugsdämpfung 2 Türen 1 Glasfachboden 1 Abdeckplatte 330 mm tief | 300 | 600 | 828 | H B A 5 5 6 A 7 M | | |
|  | Highboard mit Wäschekippe 1 Metallschubkasten mit Einzugsdämpfung 1 Wäschekippe mit Drahtkorb 1 Abdeckplatte 330 mm tief Volumen Wäschekippe: 25 Liter Volumen Wäschekippe: 35 Liter | 300 300 | 300 400 | 828 828 | H B A 5 5 3 A 7 W H B A 5 5 4 A 7 W | | |
|  | Highboard mit Wäschekippe 1 Metallschubkasten mit Einzugsdämpfung 1 Wäschekippe mit Drahtkorb 1 Abdeckplatte 330 mm tief Volumen Wäschekippe: 55 Liter | 300 | 600 | 828 | H B A 5 5 6 A 7 W | | |
|  | Highboard mit Wäscheauszug 1 Metallschubkasten mit Einzugsdämpfung 2 Türen 1 Wäscheauszug mit Kunststoffkorb 1 Abdeckplatte 325 mm tief Volumen Wäscheauszug: 40 Liter | 300 | 600 | 828 | H B A 5 5 6 A 1 W | | |

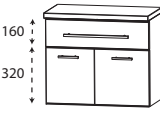
Passendes Zubehör finden Sie im separaten Register!

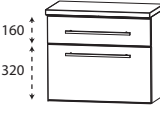
Programm 064 - Typenliste

| Tiefenangabe entspricht der Korpus-tiefe | | Tiefe in mm | Breite in mm | Höhe in mm | Artikelnummer | Anschlag | Aufpreis Hochglanz Korpus |
|--|--|-------------|--------------|------------|------------------------|----------|---------------------------|
| Oberschränke | | | | | | | |
|  | Oberschrank 1 Tür 1 Glasfachboden | 150 | 300 | 640 | OGA 4 1 3 0 | L/R | |
| | Maßvariabel: Bitte die Korpus-tiefe angeben. | 150 | 400 | 640 | OGA 4 1 4 0 | L/R | |
| | | 150-300 | 300 | 640 | OVA 4 1 3 0 | L/R | |
| | | 150-300 | 400 | 640 | OVA 4 1 4 0 | L/R | |
|  | Oberschrank 2 Türen 1 Glasfachboden | 150 | 600 | 640 | OGA 4 1 6 0 | | |
| | Maßvariabel: Bitte die Korpus-tiefe angeben. | 150-300 | 600 | 640 | OVA 4 1 6 0 | | |
|  | Oberschrank 1 Klapptür | 230 | 600 | 320 | OMA 2 1 6 0 | K | |
| Unterschränke | | | | | | | |
|  | Unterschrank 1 Metallschubkasten mit Einzugsdämpfung 1 Tür 1 Abdeckplatte 330 mm tief | 300 | 300 | 508 | UNA 3 2 3 A 7 M | L/R | |
| | | 300 | 400 | 508 | UNA 3 2 4 A 7 M | L/R | |
|  | Unterschrank 1 Metallschubkasten mit Einzugsdämpfung 2 Türen 1 Abdeckplatte 330 mm tief | 300 | 600 | 508 | UNA 3 2 6 A 7 M | | |
| | | | | | | | |
|  | Unterschrank 1 Metallschubkasten mit Einzugsdämpfung 1 Metallauszug mit Einzugsdämpfung 1 Abdeckplatte 330 mm tief | 300 | 300 | 508 | UNA 3 4 3 A 7 M | | |
| | | 300 | 400 | 508 | UNA 3 4 4 A 7 M | | |
|  | Unterschrank 1 Metallschubkasten mit Einzugsdämpfung 1 Metallauszug mit Einzugsdämpfung 1 Abdeckplatte 330 mm tief | 300 | 600 | 508 | UNA 3 4 6 A 7 M | | |
| | | | | | | | |
|  | Unterschrank 1 Klapptür 1 Abdeckplatte 260 mm tief | 230 | 600 | 348 | UMA 2 1 6 A 7 K | | |



Passendes Zubehör finden Sie im separaten Register!

Programm 064 - Typenliste

| Tiefenangabe entspricht der Korpus-tiefe | | Tiefe in mm | Breite in mm | Höhe in mm | Artikelnummer | Anschlag | Aufpreis Hoch- glanz Korpus |
|---|--|----------------|-----------------|---------------|--------------------------|----------|--------------------------------------|
| Regale | | | | | | | |
|  | Funktionsregal Ecken auf Gehrung geschnitten senkrechte oder waagerechte Montage möglich Bitte Farbvariante angeben: Nr. 501 weiß matt lackiert Nr. 547 schwarz matt lackiert | 150 | 300 | 160 | R G L 1 1 3 0 0 1 | | |
|  | Funktionsregal Ecken auf Gehrung geschnitten senkrechte oder waagerechte Montage möglich Bitte Farbvariante angeben: Nr. 501 weiß matt lackiert Nr. 547 schwarz matt lackiert | 150 | 600 | 160 | R G L 1 1 6 0 0 2 | | |
|  | Funktionsregal Ecken auf Gehrung geschnitten senkrechte oder waagerechte Montage möglich Bitte Farbvariante angeben: Nr. 501 weiß matt lackiert Nr. 547 schwarz matt lackiert | 150 | 900 | 160 | R G L 1 1 9 0 0 3 | | |
| Wäscherolli | | | | | | | |
|  | Wäscherolli 1 Klappdeckel, inkl. Dämpfung 1 herausnehmbarer Wäschesack, waschbar 4 Rollen (2 feststellbar) Farbvariante entspricht der Korpusfarbe Höhenangabe inkl. Rollen (100 mm) | 470 | 470 | 756 | W R S 4 0 4 7 | | |
| Sitzbänke | | | | | | | |
|  | Sitzbank 1 Ablagefach 1 Sitzkissen aus Kunstleder in creme-weiß Farbvariante entspricht der Korpusfarbe | 450 | 600 | 458 | S E T B A N K 6 | | |
|  | Sitzbank 2 Ablagefächer 1 Sitzkissen aus Kunstleder in creme-weiß Farbvariante entspricht der Korpusfarbe | 450 | 900 | 458 | S E T B A N K 9 | | |

Passendes Zubehör finden Sie im separaten Register!

Programm 064 - Typenliste

| Tiefenangabe entspricht der Korpus-tiefe | | Tiefe in mm | Breite in mm | Höhe in mm | Artikelnummer | Anschlag | Aufpreis Hoch- glanz Korpus |
|--|---|----------------|-----------------|---------------|------------------------|----------|--------------------------------------|
| Glas - Ablageboarde | | | | | | | |
|  | Glas - Ablageboard inkl. Metallhalter | | | | | | |
| | 400 mm breit | 130 | 400 | 8 | ABG 1 3 4 0 0 8 | | |
| | 600 mm breit | 130 | 600 | 8 | ABG 1 3 6 0 0 8 | | |
| | 800 mm breit | 130 | 800 | 8 | ABG 1 3 8 0 0 8 | | |
| | 900 mm breit | 130 | 900 | 8 | ABG 1 3 9 0 0 8 | | |
| | 1000 mm breit | 130 | 1000 | 8 | ABG 1 3 1 0 0 8 | | |
| | 1200 mm breit | 130 | 1200 | 8 | ABG 1 3 1 2 0 8 | | |
| Steckboarde | | | | | | | |
|  | Steckboard 300 mm, rundum mit ABS-Dickkante | 150 | 300 | 28 | SBG 6 0 3 0 | | |
| | Steckboard 400 mm, rundum mit ABS-Dickkante | 150 | 400 | 28 | SBG 6 0 4 0 | | |
| | Steckboard 600 mm, rundum mit ABS-Dickkante | 150 | 600 | 28 | SBG 6 0 6 0 | | |
| | Steckboard 800 mm, rundum mit ABS-Dickkante | 150 | 800 | 28 | SBG 6 0 8 0 | | |
| | Steckboard 900 mm, rundum mit ABS-Dickkante | 150 | 900 | 28 | SBG 6 0 9 0 | | |
| | Steckboard 1000 mm, rundum mit ABS-Dickkante | 150 | 1000 | 28 | SBG 6 0 1 0 | | |
| | Steckboard 1200 mm, rundum mit ABS-Dickkante | 150 | 1200 | 28 | SBG 6 0 1 2 | | |

Passendes Zubehör finden Sie im separaten Register!

Programm 064 - Maßskizzen

SET KL60 1

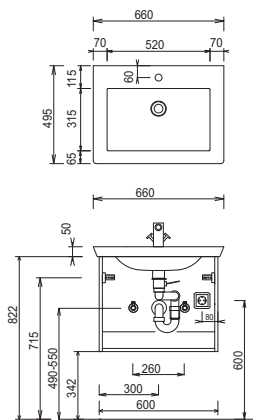

SET KL80 1

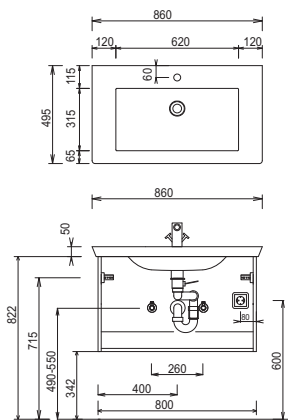

SET KL90 1

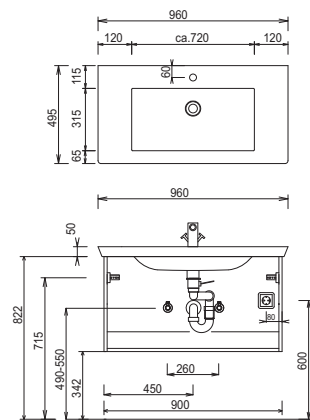

SET KL10 1

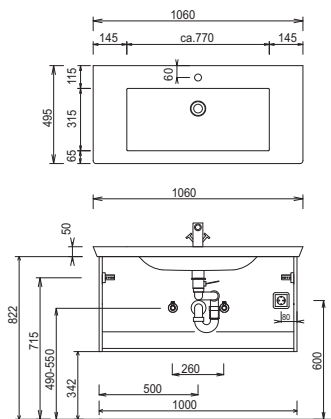

SET KL12 1

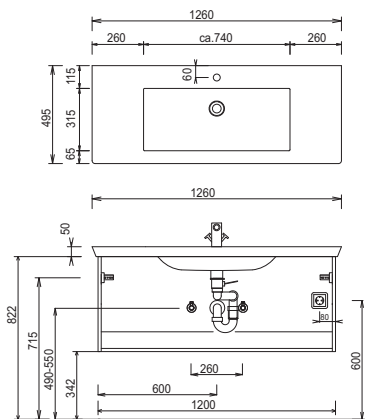

SET KL12 D1

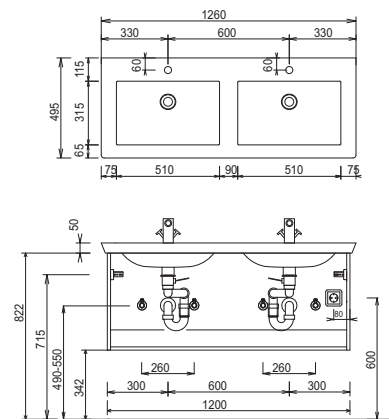

SET KL2D 1

Elektroanschlüsse für Spiegelschränke

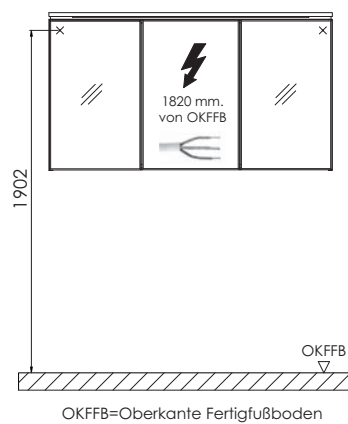
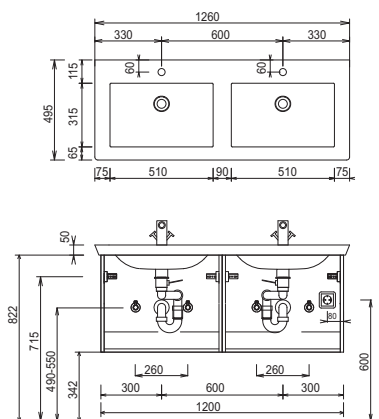

Waschtische ohne Befestigungskonsolen werden mit Silikon an der Wand und auf den Möbelseiten befestigt!

Toleranzen:

Die Maßtoleranzen (+/- 5mm) und Ebenheitstoleranzen (DIN 18202) unterliegen den üblichen materialspezifischen Toleranzen für Baustoffe, anlehnend an die DIN 18202.