

NEXT GENERATION PUREFACTION

Programm 058



Frontdekore



Nr. 671 Anthrazit hgl.



Nr. 672 Polarweiß hgl.



Nr. 675 Eiche Sand



Nr. 676 Charleston Eiche

Korpusdekore

* Hochglanz Korpus gegen Aufpreis

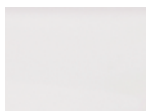

Nr. 190
Perlstruktur Weiß
matt



*Nr. 121
Anthrazit hgl.

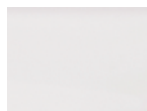

*Nr. 161
Weiß hgl.



Nr. 194
Eiche Sand



Nr. 180
Charleston Eiche

Waschtischfarben

Mineralguss-Möbelwaschtische

Nr. 1 Weiß



Griffvariante

grifflos mit Griffmulde



Technik

Türen mit integriertem Dämpfungssystem

Auszüge und Schubkästen

Nr. 556
Standard-Technik mit Dämpfung





Nr. 559
Premium-Technik mit Dämpfung



Alle Angaben unverbindlich und freibleibend. Fehler, Irrtümer und Änderungen vorbehalten.
2019/2020

Bitte beachten Sie die Gewährleistungs-, Montage- und Pflegehinweise, sowie die Gütevereinbarungen zu Anfang des Verkaufshandbuches.

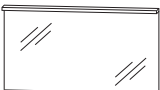
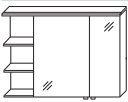
Programm 058 - Typenliste

Tiefenangabe entspricht der Korpus­tiefe		Tiefe in mm	Breite in mm	Höhe in mm	Artikelnummer	Anschlag	Aufpreis Hoch- glanz Korpus	Aufpreis Premium Technik
Flächenspiegel								
	Flächenspiegel LED-Beleuchtung oben waagrecht 8,4 Watt / Converter 15 Watt Energieeffizienzklasse: A inkl. Kippschalter	43	900	656	F S A 4 3 9 0 1 1			
	Flächenspiegel LED-Beleuchtung oben waagrecht 11,3 Watt / Converter 15 Watt Energieeffizienzklasse: A inkl. Kippschalter	43	1200	656	F S A 4 3 1 2 1 1			
Spiegelschränke								
 inkl. Griffblöcke	Spiegelschrank-Set bestehend aus Spiegelschrank (S2A 437L 90) 2 Spiegeltüren auf Trägerplatte 2 Innenspiegel 1 Glasfachboden 1 Schalter-Steckdosen-Element bestehend aus Regal (RG 4220 02) 3 feste Holzfachböden bestehend aus Gesimsboden (GS 4390 83) Gesimsboden mit LED-Beleuchtung 8,4 Watt / Converter 15 Watt Energieeffizienzklasse: A Türbreiten: 496 mm / 196 mm Optionales Zubehör: LED-Waschplatzbeleuchtung	150	900	656	S E T 4 2 9 0 1 L P Z 1 0 6 3 6 0			
 inkl. Griffblöcke	Spiegelschrank-Set bestehend aus Spiegelschrank (S2A 437R 90) 2 Spiegeltüren auf Trägerplatte 2 Innenspiegel 1 Glasfachboden 1 Schalter-Steckdosen-Element bestehend aus Regal (RG 4220 02) 3 feste Holzfachböden bestehend aus Gesimsboden (GS 4390 83) Gesimsboden mit LED-Beleuchtung 8,4 Watt / Converter 15 Watt Energieeffizienzklasse: A Türbreiten: 196 mm / 496 mm Optionales Zubehör: LED-Waschplatzbeleuchtung	150	900	656	S E T 4 2 9 0 1 R P Z 1 0 6 3 6 0			

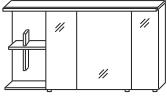
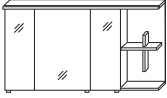
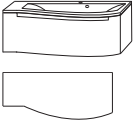

Programm 058 - Typenliste

Tiefenangabe entspricht der Korpus-tiefe		Tiefe in mm	Breite in mm	Höhe in mm	Artikelnummer	Anschlag	Aufpreis Hochglanz Korpus	Aufpreis Premium Technik
Spiegelschränke								
	<p>Spiegelschrank-Set bestehend aus Spiegelschrank (S2A 4390 66) 3 Spiegeltüren auf Trägerplatte 2 Mittelwände 3 Glasfachböden 1 Schalter-Steckdosen-Element bestehend aus Regal (RG 4230 1L) 1 Regal mit Kreuz bestehend aus Gesimsboden (GS 4312 83) Gesimsboden mit LED-Beleuchtung 11,3 Watt / Converter 30 Watt Energieeffizienzklasse: A Türbreiten: 238 mm / 412 mm / 238 mm</p> <p>Optionales Zubehör: LED-Waschplatzbeleuchtung</p>	150	1200	656	SET 4 2 1 2 1 L			
inkl. Griffblöcke					P Z 1 0 6 3 9 0			
	<p>Spiegelschrank-Set bestehend aus Spiegelschrank (S2A 4390 66) 3 Spiegeltüren auf Trägerplatte 2 Mittelwände 3 Glasfachböden 1 Schalter-Steckdosen-Element bestehend aus Regal (RG 4230 1R) 1 Regal mit Kreuz bestehend aus Gesimsboden (GS 4312 83) Gesimsboden mit LED-Beleuchtung 11,3 Watt / Converter 30 Watt Energieeffizienzklasse: A Türbreiten: 238 mm / 412 mm / 238 mm</p> <p>Optionales Zubehör: LED-Waschplatzbeleuchtung</p>	150	1200	656	SET 4 2 1 2 1 R			
inkl. Griffblöcke					P Z 1 0 6 3 9 0			
Sets								
	<p>Bestehend aus: Waschtisch, Mineralguss, weiß, 912 mm Waschtischunterschrank 900 mm 1 Metallauszug mit Einzugsdämpfung und Siphonausschnitt linke Korpus-tiefe = 415 mm rechte Korpus-tiefe = 445 mm nur Premium-Technik möglich</p> <p>ohne LED-Beleuchtung 510</p>	510	912	348	SET P 1 0 9 L			
Ablagefläche links	<p>mit LED-Beleuchtung 510 1 LED-Converter 12 V, 15 Watt Energieeffizienzklasse: A inkl. Kippschalter</p> <p>Optionales Zubehör: Raumsparsiphon DN 40 Raumsparsiphon DN 32 Bewegungssensor für LED-Beleuchtung</p>	510	912	348	SET P 1 0 9 B L			
					P Z 1 3 6 7 P Z 1 4 2 3 P Z 1 1 4 1			

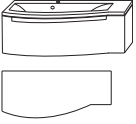
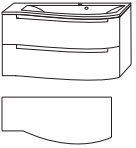
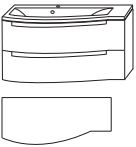

Programm 058 - Typenliste

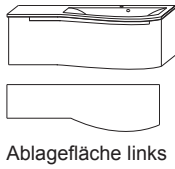
Tiefenangabe entspricht der Korpus-tiefe		Tiefe in mm	Breite in mm	Höhe in mm	Artikelnummer	Anschlag	Aufpreis Hoch- glanz Korpus	Aufpreis Premium Technik
Sets								
 <p>Ablagefläche rechts</p>	Bestehend aus: Waschtisch, Mineralguss, weiß, 912 mm Waschtischunterschrank 900 mm 1 Metallauszug mit Einzugsdämpfung und Siphonausschnitt linke Korpus-tiefe = 445 mm rechte Korpus-tiefe = 415 mm nur Premium-Technik möglich	510	912	348	SET P 1 0 9 R			
	ohne LED-Beleuchtung mit LED-Beleuchtung 1 LED-Converter 12 V, 15 Watt Energieeffizienzklasse: A inkl. Kippschalter	510	912	348	SET P 1 0 9 BR			
Optionales Zubehör: Raumparsiphon DN 40 Raumparsiphon DN 32 Bewegungssensor für LED-Beleuchtung					P Z 1 3 6 7 P Z 1 4 2 3 P Z 1 1 4 1			
 <p>Ablagefläche links</p>	Bestehend aus: Waschtisch, Mineralguss, weiß, 912 mm Waschtischunterschrank 900 mm 1 Metallauszug mit Einzugsdämpfung und Siphonausschnitt 1 Metallauszug mit Einzugsdämpfung inkl. Reling linke Korpus-tiefe = 415 mm rechte Korpus-tiefe = 445 mm nur Premium-Technik möglich	510	912	508	SET P 2 0 9 L			
	ohne LED-Beleuchtung mit LED-Beleuchtung 1 LED-Converter 12 V, 15 Watt Energieeffizienzklasse: A inkl. Kippschalter	510	912	508	SET P 2 0 9 BL			
Optionales Zubehör: Raumparsiphon DN 40 Raumparsiphon DN 32 Bewegungssensor für LED-Beleuchtung					P Z 1 3 6 7 P Z 1 4 2 3 P Z 1 1 4 1			
 <p>Ablagefläche rechts</p>	Bestehend aus: Waschtisch, Mineralguss, weiß, 912 mm Waschtischunterschrank 900 mm 1 Metallauszug mit Einzugsdämpfung und Siphonausschnitt 1 Metallauszug mit Einzugsdämpfung inkl. Reling linke Korpus-tiefe = 445 mm rechte Korpus-tiefe = 415 mm nur Premium-Technik möglich	510	912	508	SET P 2 0 9 R			
	ohne LED-Beleuchtung mit LED-Beleuchtung 1 LED-Converter 12 V, 15 Watt Energieeffizienzklasse: A inkl. Kippschalter	510	912	508	SET P 2 0 9 BR			
Optionales Zubehör: Raumparsiphon DN 40 Raumparsiphon DN 32 Bewegungssensor für LED-Beleuchtung					P Z 1 3 6 7 P Z 1 4 2 3 P Z 1 1 4 1			

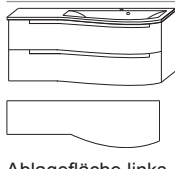

Programm 058 - Typenliste

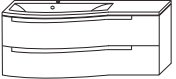
Tiefenangabe entspricht der Korpusstärke		Tiefe in mm	Breite in mm	Höhe in mm	Artikelnummer	Anschlag	Aufpreis Hoch- glanz Korpus	Aufpreis Premium Technik
Sets								
 <p>Ablagefläche links</p>	Bestehend aus: Waschtisch, Mineralguss, weiß, 1212 mm Waschtischunterschrank 1200 mm 1 Metallauszug mit Einzugsdämpfung und Siphonausschnitt linke Korpusstärke = 400 mm rechte Korpusstärke = 430 mm nur Premium-Technik möglich		517	1212	348	SET P 1 1 2 L		
	ohne LED-Beleuchtung mit LED-Beleuchtung 1 LED-Converter 12 V, 15 Watt Energieeffizienzklasse: A inkl. Kippschalter		517	1212	348	SET P 1 1 2 B L		
Optionales Zubehör: Raumsparsiphon DN 40 Raumsparsiphon DN 32 Bewegungssensor für LED-Beleuchtung					P Z 1 3 6 7 P Z 1 4 2 3 P Z 1 1 4 1			
 <p>Ablagefläche rechts</p>	Bestehend aus: Waschtisch, Mineralguss, weiß, 1212 mm Waschtischunterschrank 1200 mm 1 Metallauszug mit Einzugsdämpfung und Siphonausschnitt linke Korpusstärke = 430 mm rechte Korpusstärke = 400 mm nur Premium-Technik möglich		517	1212	348	SET P 1 1 2 R		
	ohne LED-Beleuchtung mit LED-Beleuchtung 1 LED-Converter 12 V, 15 Watt Energieeffizienzklasse: A inkl. Kippschalter		517	1212	348	SET P 1 1 2 B R		
Optionales Zubehör: Raumsparsiphon DN 40 Raumsparsiphon DN 32 Bewegungssensor für LED-Beleuchtung					P Z 1 3 6 7 P Z 1 4 2 3 P Z 1 1 4 1			
 <p>Ablagefläche links</p>	Bestehend aus: Waschtisch, Mineralguss, weiß, 1212 mm Waschtischunterschrank 1200 mm 1 Metallauszug mit Einzugsdämpfung und Siphonausschnitt 1 Metallauszug mit Einzugsdämpfung inkl. Reling linke Korpusstärke = 400 mm rechte Korpusstärke = 430 mm nur Premium-Technik möglich		517	1212	508	SET P 2 1 2 L		
	ohne LED-Beleuchtung mit LED-Beleuchtung 1 LED-Converter 12 V, 15 Watt Energieeffizienzklasse: A inkl. Kippschalter		517	1212	508	SET P 2 1 2 B L		
Optionales Zubehör: Raumsparsiphon DN 40 Raumsparsiphon DN 32 Bewegungssensor für LED-Beleuchtung					P Z 1 3 6 7 P Z 1 4 2 3 P Z 1 1 4 1			

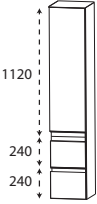
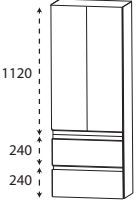
Programm 058 - Typenliste

Tiefenangabe entspricht der Korpusstärke		Tiefe in mm	Breite in mm	Höhe in mm	Artikelnummer	Anschlag	Aufpreis Hoch- glanz Korpus	Aufpreis Premium Technik
Sets								
	Bestehend aus: Waschtisch, Mineralguss, weiß, 1212 mm Waschtischunterschrank 1200 mm 1 Metallauszug mit Einzugsdämpfung und Siphonausschnitt 1 Metallauszug mit Einzugsdämpfung inkl. Reling linke Korpusstärke = 430 mm rechte Korpusstärke = 400 mm nur Premium-Technik möglich							
	ohne LED-Beleuchtung mit LED-Beleuchtung 1 LED-Converter 12 V, 15 Watt Energieeffizienzklasse: A inkl. Kippschalter	517 517	1212 1212	508 508	SET P 2 1 2 R SET P 2 1 2 BR			
	Optionales Zubehör: Raumsparsiphon DN 40 Raumsparsiphon DN 32 Bewegungssensor für LED-Beleuchtung				P Z 1 3 6 7 P Z 1 4 2 3 P Z 1 1 4 1			
Hochschränke								
	Hochschrank 1 Tür 4 Glasfachböden 2 Auszüge mit Einzugsdämpfung	300 300	300 400	1600 1600	HNA 0 8 3 0 HNA 0 8 4 0	4 L/R 4 L/R		
	Hochschrank 2 Türen 4 Glasfachböden 2 Auszüge mit Einzugsdämpfung	300	600	1600	HNA 0 8 6 0	4		

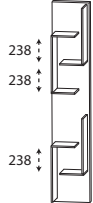
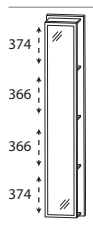

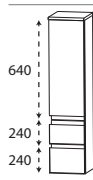
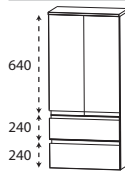
Programm 058 - Typenliste

Tiefenangabe entspricht der Korpusstärke		Tiefe in mm	Breite in mm	Höhe in mm	Artikelnummer			Anschlag	Aufpreis Hoch- glanz Korpus	Aufpreis Premium Technik
Hochschrank-Regale										
	Hochschrank-Regal mit offener Ablage in Korpusdekor	150	300	1600	R G	1 0 3 0 0 1				
	Hochschrank-Regal mit Spiegelfläche 4 Ablagefächer in Korpusdekor	150	300	1600	R G	1 0 3 0 0 2				
	Hochschrank-Regal 4 Funktionshaken 4 Ablagefächer in Korpusdekor	150	300	1600	R G	1 0 3 0 0 3				
Mittelschränke										
	Mittelschrank 1 Tür 1 Glasfachboden 2 Auszüge mit Einzugsdämpfung 1 Abdeckplatte 325 mm tief	300 300	300 400	1136 1136	M N A	7 7 3 A 0 1 7 7 4 A 0 1	L/R L/R			
	Mittelschrank 2 Türen 1 Glasfachboden 2 Auszüge mit Einzugsdämpfung 1 Abdeckplatte 325 mm tief	300	600	1136	M N A	7 7 6 A 0 1				

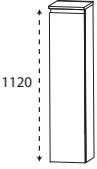
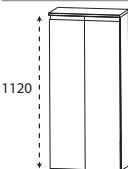
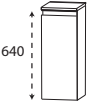
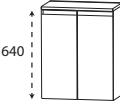
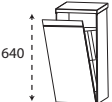
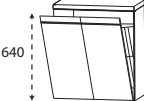

Programm 058 - Typenliste

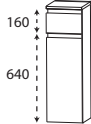
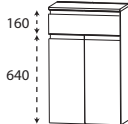
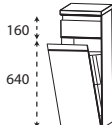
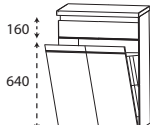
		Tiefe in mm	Breite in mm	Höhe in mm	Artikelnummer	Anschlag	Aufpreis Hoch- glanz Korpus	Aufpreis Premium Technik
Tiefenangabe entspricht der Korpus-tiefe								
Mittelschränke								
	Mittelschrank 1 Tür 3 Glasfachböden 1 Abdeckplatte 325 mm tief	300	300	1136	MNA 7 1 3 A 0 1	L/R		
		300	400	1136	MNA 7 1 4 A 0 1	L/R		
	Mittelschrank 2 Türen 3 Glasfachböden 1 Abdeckplatte 325 mm tief	300	600	1136	MNA 7 1 6 A 0 1			
Highboards								
	Highboard 1 Tür 1 Glasfachboden 1 Abdeckplatte 325 mm tief	300	300	656	HBA 4 1 3 A 0 1	L/R		
		300	400	656	HBA 4 1 4 A 0 1	L/R		
	Highboard 2 Türen 1 Glasfachboden 1 Abdeckplatte 325 mm tief	300	600	656	HBA 4 1 6 A 0 1			
	Highboard mit Wäschekippe 1 Wäschekippe mit Drahtkorb 1 Abdeckplatte 325 mm tief Volumen Wäschekippe: 25 Liter Volumen Wäschekippe: 35 Liter	300	300	656	HBA 4 1 3 W 0 1			
		300	400	656	HBA 4 1 4 W 0 1			
	Highboard mit Wäschekippe 1 Wäschekippe mit Drahtkorb 1 Abdeckplatte 325 mm tief Volumen Wäschekippe: 55 Liter	300	600	656	HBA 4 1 6 W 0 1			

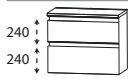

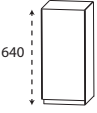
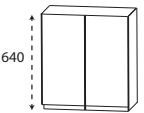

Programm 058 - Typenliste

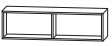
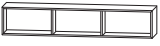
Tiefenangabe entspricht der Korpus-tiefe		Tiefe in mm	Breite in mm	Höhe in mm	Artikelnummer	Anschlag	Aufpreis Hochglanz Korpus	Aufpreis Premium Technik
Highboards								
 <p>160 640</p>	Highboard 1 Schubkasten mit Einzugsdämpfung 1 Tür 1 Glasfachboden 1 Abdeckplatte 325 mm tief nur Premium-Technik möglich	300	300	816	H B A 5 5 3 A 0 1	L/R		
		300	400	816	H B A 5 5 4 A 0 1	L/R		
 <p>160 640</p>	Highboard 1 Schubkasten mit Einzugsdämpfung 2 Türen 1 Glasfachboden 1 Abdeckplatte 325 mm tief nur Premium-Technik möglich	300	600	816	H B A 5 5 6 A 0 1			
 <p>160 640</p>	Highboard mit Wäschekippe 1 Schubkasten mit Einzugsdämpfung 1 Wäschekippe mit Drahtkorb 1 Abdeckplatte 325 mm tief nur Premium-Technik möglich Volumen Wäschekippe: 25 Liter Volumen Wäschekippe: 35 Liter	300	300	816	H B A 5 5 3 W 0 1			
		300	400	816	H B A 5 5 4 W 0 1			
 <p>160 640</p>	Highboard mit Wäschekippe 1 Schubkasten mit Einzugsdämpfung 1 Wäschekippe mit Drahtkorb 1 Abdeckplatte 325 mm tief nur Premium-Technik möglich Volumen Wäschekippe: 55 Liter	300	600	816	H B A 5 5 6 W 0 1			
Unterschranke								
 <p>240 240</p>	Unterschrank 2 Auszüge mit Einzugsdämpfung 1 Abdeckplatte 325 mm tief	300	300	496	U N A 3 6 3 A 0 1			
		300	400	496	U N A 3 6 4 A 0 1			
 <p>240 240</p>	Unterschrank 2 Auszüge mit Einzugsdämpfung 1 Abdeckplatte 325 mm tief	300	600	496	U N A 3 6 6 A 0 1			







Programm 058 - Typenliste

Tiefenangabe entspricht der Korpus­tiefe		Tiefe in mm	Breite in mm	Höhe in mm	Artikelnummer	Anschlag	Aufpreis Hoch- glanz Korpus	Aufpreis Premium Technik
Oberschränke								
	Oberschrank 1 Tür 1 Glasfachboden	150	300	640	OGA 4 1 3 0	L/R		
		150	400	640	OGA 4 1 4 0	L/R		
	Oberschrank 2 Türen 1 Glasfachboden	150	600	640	OGA 4 1 6 0			
Regale								
	Funktionsregal Ecken auf Gehrung geschnitten senkrechte oder waagerechte Montage möglich Bitte Farbvariante angeben: Nr. 501 weiß matt lackiert Nr. 547 schwarz matt lackiert	150	300	160	RGL 1 1 3 0 0 1			
	Funktionsregal Ecken auf Gehrung geschnitten senkrechte oder waagerechte Montage möglich Bitte Farbvariante angeben: Nr. 501 weiß matt lackiert Nr. 547 schwarz matt lackiert	150	600	160	RGL 1 1 6 0 0 2			
	Funktionsregal Ecken auf Gehrung geschnitten senkrechte oder waagerechte Montage möglich Bitte Farbvariante angeben: Nr. 501 weiß matt lackiert Nr. 547 schwarz matt lackiert	150	900	160	RGL 1 1 9 0 0 3			

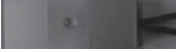
Programm 058 - Typenliste

		Tiefe in mm	Breite in mm	Höhe in mm	Artikelnummer	Anschlag	Aufpreis Hoch- glanz Korpus	Aufpreis Premium Technik
Tiefenangabe entspricht der Korpus-tiefe								
Glas - Ablageboarde								
	Glas - Ablageboard inkl. Metallhalter							
	400 mm breit	130	400	8	ABG 1 3 4 0 0 8			
	600 mm breit	130	600	8	ABG 1 3 6 0 0 8			
	900 mm breit	130	900	8	ABG 1 3 9 0 0 8			
	1200 mm breit	130	1200	8	ABG 1 3 1 2 0 8			
Steckboarde								
	Steckboard							
	Steckboard 300 mm, rundum mit ABS-Dickkante	150	300	28	SBG 6 0 3 0			
	Steckboard 400 mm, rundum mit ABS-Dickkante	150	400	28	SBG 6 0 4 0			
	Steckboard 600 mm, rundum mit ABS-Dickkante	150	600	28	SBG 6 0 6 0			
	Steckboard 900 mm, rundum mit ABS-Dickkante	150	900	28	SBG 6 0 9 0			
	Steckboard 1200 mm, rundum mit ABS-Dickkante	150	1200	28	SBG 6 0 1 2			
Zubehör								
	Handtuchhalter einarmig ausziehbar chrom zur Montage an der Wand	330-567	44	44	P Z 1 1 3 7 1			
	Handtuchhalter zweiarmig ausziehbar chrom zur Montage an der Wand	322-562	87	47	P Z 1 1 3 7 2			
	Handtuchhalter chrom glänzend nach vorne geöffnet zur Montage am Korpus Korpus-tiefe und -höhe beachten!	380			P Z 1 1 2 7 4 5			

Programm 058 - Typenliste

Tiefenangabe entspricht der Korpus­tiefe		Tiefe in mm	Breite in mm	Höhe in mm	Artikelnummer		Anschlag	Aufpreis Hoch- glanz Korpus	Aufpreis Premium Technik
Zubehör									
	Touch LED-Dimmer für die LED-Spiegelschränke und Aufsatzleuchten				P Z	1 0 5 7			
	Bewegungssensor für die LED-Beleuchtung am Waschtisch oder Waschtischunterschrank Leuchtdauer und Sensibilität einstellbar				P Z	1 1 4 1			
	LED-Waschplatzbeleuchtung 2,4 Watt Energieeffizienzklasse: A 1 Schalterelement zur Montage hinter dem Spiegelschrank keine Farbwechselsteuerung möglich		560		P Z	1 0 6 3 6 0			
	LED-Waschplatzbeleuchtung 3,9 Watt Energieeffizienzklasse: A 1 Schalterelement zur Montage hinter dem Spiegelschrank keine Farbwechselsteuerung möglich		860		P Z	1 0 6 3 9 0			
	Raumspars - Geruchsverschluss Ablauf aus Kunststoff, in weiß Nennweite: 40 mm				P Z	1 3 6 7			
	Raumspars - Geruchsverschluss Ablauf aus Kunststoff, in weiß Nennweite: 32 mm				P Z	1 4 2 3			

Programm 058 - Maßskizzen

SET P109 (B)L

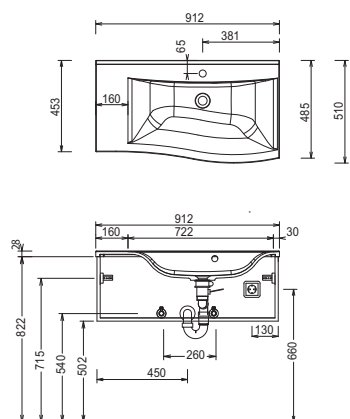

SET P109 (B)R

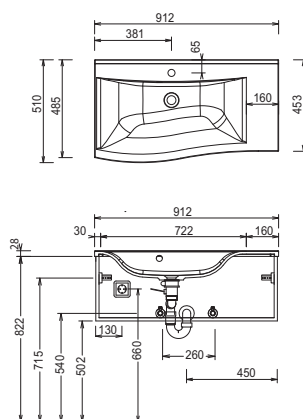

SET P209 (B)L

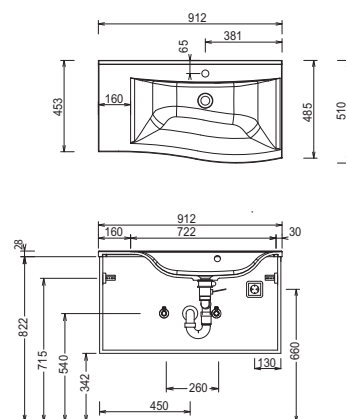

SET P209 (B)R

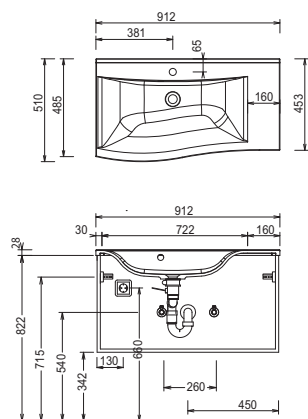

SET P112 (B)L

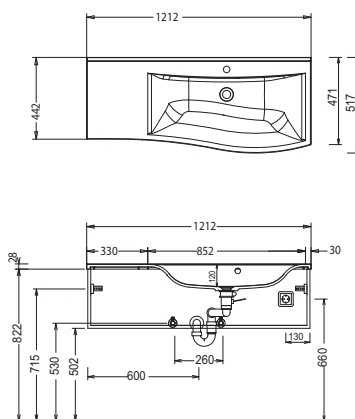

SET P212 (B)L

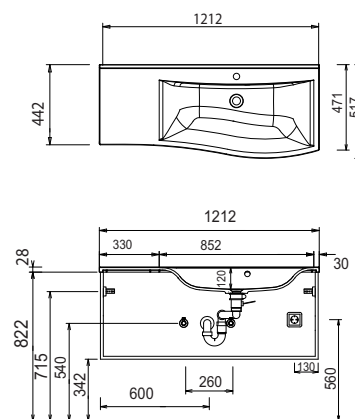

SET P112 (B)R

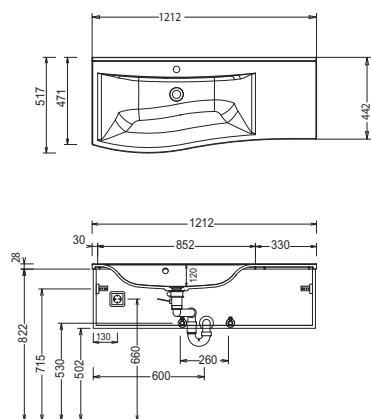

SET P212 (B)R

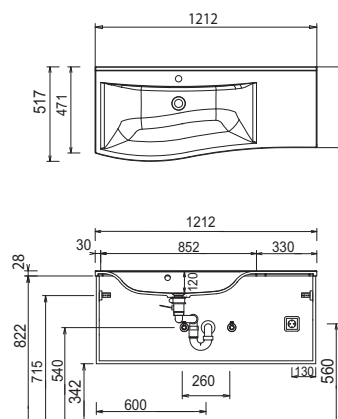

Elektroanschlüsse für Spiegelschränke

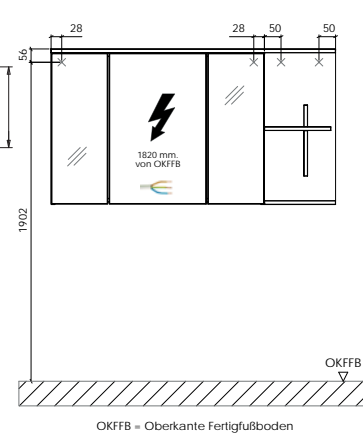

Mineralguss:

Die Temperatur des Gebrauchswassers darf 55° C nicht überschreiten. Haarfärbemittel müssen bei Kontakt mit der Oberfläche sofort entfernt werden, um Fleckenbildung zu vermeiden.

Toleranzen:

Die Maßtoleranzen (+/- 5mm) und Ebenheitstoleranzen (DIN 18202) unterliegen den üblichen materialspezifischen Toleranzen für Bauwerkstoffe, anlehnend an die DIN 18202.