



Frontdekore

Preisgruppe 1



Nr. 692 Charleston Eiche



Nr. 694 Eiche Sand



Nr. 690 Lack Weiß hgl.

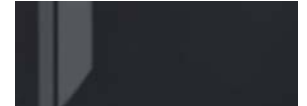

Nr. 691 Lack Karbon hgl.

Preisgruppe 2

Korpusdekore



Nr. 180
Charleston
Eiche



Nr. 194
Eiche Sand



Nr. 187
Lack Weiß hgl.



Nr. 189
Lack Karbon
hgl.

Spiegelschränke

Serie A
doppelt verspiegelt



Serie B
einfach verspiegelt



Waschtischfarben

STONEPLUS -
Möbelwaschtisch



Nr. 61
Weiß
STONEPLUS
kratzunempfindlich
und pflegeleicht

Griffvarianten



grifflos mit Griffalz



Nr. 332
Griffleiste chrom

Grifflänge:
194 mm / 494 mm



Nr. 345
Griffleiste alu matt

Grifflänge:
194 mm / 494 mm









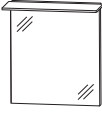

Nr. 346
Griffleiste schwarz matt

Grifflänge:
194 mm / 494 mm

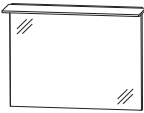
Alle Angaben unverbindlich und freibleibend. Fehler, Irrtümer und Änderungen vorbehalten.
2019/2020

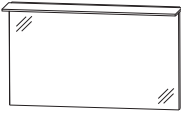
Bitte beachten Sie die Gewährleistungs-, Montage- und Pflegehinweise, sowie die Gütevereinbarungen zu Anfang des Verkaufshandbuchs.

Programm 060 - Typenliste







		Tiefe in mm	Breite in mm	Höhe in mm	Artikelnummer	Anschlag
Tiefenangabe entspricht der Korpusstärke						
Flächenspiegel						
	Flächenspiegel 1 LED-Aufbauleuchte 634 mm breit 8,9 Watt / Converter 15 Watt Energieeffizienzklasse: A 1 Schalterelement	31	600	640	F S A 4 1 6 B 2 9	
	Optionales Zubehör: Sensor für Emotion-Beleuchtung				P Z 1 1 4 4 1	
	Flächenspiegel 1 LED-Aufbauleuchte 934 mm breit 13,6 Watt / Converter 15 Watt Energieeffizienzklasse: A 1 Schalterelement	31	900	640	F S A 4 1 9 B 2 9	
	Optionales Zubehör: Sensor für Emotion-Beleuchtung				P Z 1 1 4 4 1	
	Flächenspiegel 1 LED-Aufbauleuchte 1234 mm breit 18,2 Watt / Converter 30 Watt Energieeffizienzklasse: A 1 Schalterelement	31	1200	640	F S A 4 1 2 B 2 9	
	Optionales Zubehör: Sensor für Emotion-Beleuchtung				P Z 1 1 4 4 1	
Spiegelschränke, Serie A						
Türen doppelt verspiegelt						
	Spiegelschrank 2 Doppelspiegeltüren 2 Glasfachböden 1 Schalter-Steckdosen-Element 1 LED-Aufbauleuchte 634 mm breit 8,9 Watt / Converter 15 Watt Energieeffizienzklasse: A Türbreiten: 396 mm / 196 mm					
	Abb. = links inkl. Griffblöcke					
	Große Tür links	150	600	640	S D A 4 3 6 L 0 1	
	Große Tür rechts	150	600	640	S D A 4 3 6 R 0 1	
	Optionales Zubehör: LED-Waschplatzbeleuchtung LED-Waschplatzbeleuchtung Emotion Sensor für Emotion-Beleuchtung				P Z 1 0 6 3 60 P Z 1 1 5 0 60 P Z 1 0 2 0 1	

Passendes Zubehör finden Sie im separaten Register!

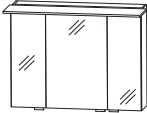
Programm 060 - Typenliste

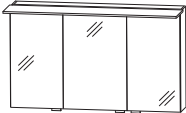





Tiefenangabe entspricht der Korpus-tiefe

Spiegelschränke, Serie A Türen doppelt verspiegelt

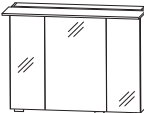
	Tiefe in mm	Breite in mm	Höhe in mm	Artikelnummer	Anschlag
 <p>Spiegelschrank 3 Doppelspiegeltüren 2 Mittelwände 6 Glasfachböden 1 Schalter-Steckdosen-Element 1 LED-Aufbauleuchte 934 mm breit 13,6 Watt / Converter 30 Watt Energieeffizienzklasse: A Türbreiten: 238 mm / 412 mm / 238 mm</p>  <p>inkl. Griffblöcke</p> <p>Optionales Zubehör: LED-Waschplatzbeleuchtung LED-Waschplatzbeleuchtung Emotion Sensor für Emotion-Beleuchtung</p>	150	900	640	S D A 4 3 9 0 0 1	
				P Z 1 0 6 3 9 0 P Z 1 1 5 0 9 0 P Z 1 0 2 0 1	
 <p>Spiegelschrank 3 Doppelspiegeltüren 2 Mittelwände 6 Glasfachböden 1 Schalter-Steckdosen-Element 1 LED-Aufbauleuchte 1234 mm breit 18,2 Watt / Converter 30 Watt Energieeffizienzklasse: A Türbreiten: 388 mm / 412 mm / 388 mm</p>  <p>inkl. Griffblöcke</p> <p>Optionales Zubehör: LED-Waschplatzbeleuchtung LED-Waschplatzbeleuchtung Emotion Sensor für Emotion-Beleuchtung</p>	150	1200	640	S D A 4 3 1 2 0 1	
				P Z 1 0 6 3 1 2 P Z 1 1 5 0 1 2 P Z 1 0 2 0 1	
<h2>Spiegelschränke, Serie B Türen auf Trägerplatte</h2>					
 <p>Spiegelschrank 2 Spiegeltüren auf Trägerplatte Außenkanten in chrom 2 Glasfachböden 1 Schalter-Steckdosen-Element 1 LED-Aufbauleuchte 634 mm breit 8,9 Watt / Converter 15 Watt Energieeffizienzklasse: A Türbreiten: 396 mm / 196 mm</p>  <p>Abb. = links inkl. Griffblöcke</p> <p>Große Tür links</p> <p>Große Tür rechts</p> <p>Optionales Zubehör: LED-Waschplatzbeleuchtung LED-Waschplatzbeleuchtung Emotion Sensor für Emotion-Beleuchtung</p>					
	150	600	640	S T A 4 3 6 L 0 1	
	150	600	640	S T A 4 3 6 R 0 1	
				P Z 1 0 6 3 6 0 P Z 1 1 5 0 6 0 P Z 1 0 2 0 1	

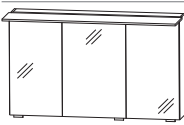
Passendes Zubehör finden Sie im separaten Register!

Programm 060 - Typenliste

		Tiefe in mm	Breite in mm	Höhe in mm	Artikelnummer	Anschlag	PG1	PG2
Tiefenangabe entspricht der Korpus-tiefe								
<h2>Spiegelschränke, Serie B</h2> <h3>Türen auf Trägerplatte</h3>								
  inkl. Griffblöcke	Spiegelschrank 3 Spiegeltüren auf Trägerplatte Außenkanten in chrom 2 Mittelwände 6 Glasfachböden 1 Schalter-Steckdosen-Element 1 LED-Aufbauleuchte 934 mm breit 13,6 Watt / Converter 30 Watt Energieeffizienzklasse: A Türbreiten: 238 mm / 412 mm / 238 mm Optionales Zubehör: LED-Waschplatzbeleuchtung LED-Waschplatzbeleuchtung Emotion Sensor für Emotion-Beleuchtung	150	900	640	STA439001			
					P Z 1 0 6 3 9 0			
					P Z 1 1 5 0 9 0			
					P Z 1 0 2 0 1			
  inkl. Griffblöcke	Spiegelschrank 3 Spiegeltüren auf Trägerplatte Außenkanten in chrom 2 Mittelwände 6 Glasfachböden 1 Schalter-Steckdosen-Element 1 LED-Aufbauleuchte 1234 mm breit 18,2 Watt / Converter 30 Watt Energieeffizienzklasse: A Türbreiten: 388 mm / 412 mm / 388 mm Optionales Zubehör: LED-Waschplatzbeleuchtung LED-Waschplatzbeleuchtung Emotion Sensor für Emotion-Beleuchtung	150	1200	640	STA431201			
					P Z 1 0 6 3 1 2			
					P Z 1 1 5 0 1 2			
					P Z 1 0 2 0 1			
<h2>Sets</h2>								
  Abb. mit Griffen	Bestehend aus: Set Waschtisch & Unterschrank STONEPLUS Waschtisch, 612 mm Farbton Weiß inkl. Permanentablauf Waschtischunterschrank 600 mm 1 Metallauszug mit Einzugsdämpfung und Siphonausschnitt 1 alufarbiger Kunststoffeinsatz 1 Metallauszug mit Einzugsdämpfung inkl. Reling 1 Zwischenplatte weiß vorgefräst Optionales Zubehör: Raumspar-siphon DN 40 Raumspar-siphon DN 32 CLOU Ab- und Überlaufsystem	500	612	501	SETSL60MG			
					P Z 1 3 6 7			
					P Z 1 4 2 3			
					P Z 1 1 0 9 1			

Passendes Zubehör finden Sie im separaten Register!

Programm 060 - Typenliste

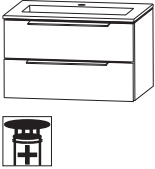
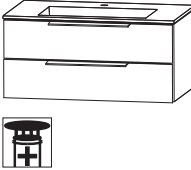
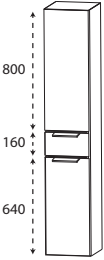
Tiefenangabe entspricht der Korpus-tiefe		Tiefe in mm	Breite in mm	Höhe in mm	Artikelnummer	Anschlag	PG1	PG2
<h2>Sets</h2>								
 <p>Abb. mit Griffen</p>	<p>Bestehend aus: STONEPLUS Waschtisch, 912 mm Farbton Weiß inkl. Permanentablauf Waschtischunterschrank 900 mm 1 Metallauszug mit Einzugsdämpfung und Siphonausschnitt 1 alufarbiger Kunststoffeinsatz 1 Metallauszug mit Einzugsdämpfung inkl. Reling 1 Zwischenplatte weiß vorgefräst</p> <p>Optionales Zubehör: Raumspar-siphon DN 40 Raumspar-siphon DN 32 CLOU Ab- und Überlaufsystem</p>	500	912	501	S E T S L 9 0 M G			
					P Z 1 3 6 7 P Z 1 4 2 3 P Z 1 1 0 9 1			
 <p>Abb. mit Griffen</p>	<p>Bestehend aus: STONEPLUS Waschtisch, 1212 mm Farbton Weiß inkl. Permanentablauf Waschtischunterschrank 1200 mm 1 Metallauszug mit Einzugsdämpfung und Siphonausschnitt 1 alufarbiger Kunststoffeinsatz 1 Metallauszug mit Einzugsdämpfung inkl. Reling 1 Zwischenplatte weiß vorgefräst</p> <p>Optionales Zubehör: Raumspar-siphon DN 40 Raumspar-siphon DN 32 CLOU Ab- und Überlaufsystem</p>	500	1212	501	S E T S L 1 2 M G			
					P Z 1 3 6 7 P Z 1 4 2 3 P Z 1 1 0 9 1			
<h2>Hochschränke</h2>								
 <p>Abb. mit Griffen</p>	<p>Hochschrank 1 Tür 2 Glaseinlegeböden (o.) 1 Metallschubkasten mit Einzugsdämpfung 1 Tür 1 Glasfachboden (u.)</p>	300	300	1600	H N A 0 5 3 0 2 9 L/R			

Passendes Zubehör finden Sie im separaten Register!

Programm 060 - Typenliste

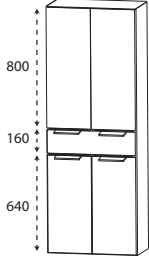
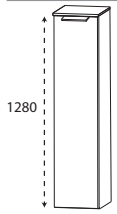
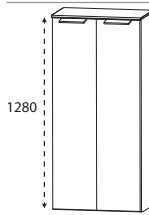
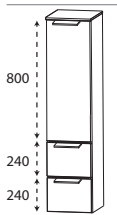
Tiefenangabe entspricht der Korpustiefe		Tiefe in mm	Breite in mm	Höhe in mm	Artikelnummer	Anschlag	PG1	PG2
<h2>Hochschränke</h2>  <p>Abb. mit Griffen</p> <p>Hochschrank 2 Türen 2 Glaseinlegeböden (o.) 1 Metallschubkasten mit Einzugsdämpfung 2 Türen 1 Glasfachboden (u.)</p> <p>Bei der grifflosen Variante werden die Türen mit der push-to-open Technik ausgestattet.</p>		300	600	1600	HNA056029			
<h2>Mittelschränke</h2>  <p>Abb. mit Griff</p> <p>Mittelschrank 1 Tür 4 Glasfachböden 1 Abdeckplatte 325 mm tief</p>		300	300	1290	MNA813A29	L/R		
 <p>Abb. mit Griffen</p> <p>Mittelschrank 2 Türen 4 Glasfachböden 1 Abdeckplatte 325 mm tief</p> <p>Bei der grifflosen Variante werden die Türen mit der push-to-open Technik ausgestattet.</p>		300	600	1290	MNA816A29			
 <p>Abb. mit Griff</p> <p>Mittelschrank 1 Tür 2 Glasfachböden 2 Metallauszüge mit Einzugsdämpfung 1 Abdeckplatte 325 mm tief</p>		300	300	1290	MNA873A29	L/R		



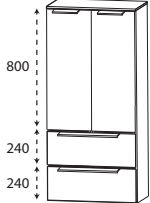
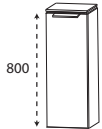
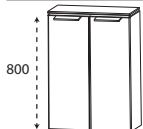
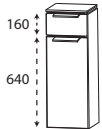
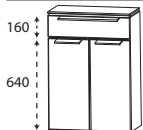

Passendes Zubehör finden Sie im separaten Register!

Programm 060 - Typenliste

		Tiefe in mm	Breite in mm	Höhe in mm	Artikelnummer	Anschlag	PG1	PG2
Tiefenangabe entspricht der Korpus-tiefe								
Mittelschränke								
 <p>Abb. mit Griffen</p>	<p>Mittelschrank 2 Türen 2 Glasfachböden 2 Metallauszüge mit Einzugsdämpfung 1 Abdeckplatte 325 mm tief</p> <p>Bei der grifflosen Variante werden die Türen mit der push-to-open Technik ausgestattet.</p>	300	600	1290	M N A 8 7 6 A 2 9			
Highboards								
 <p>Abb. mit Griff</p>	<p>Highboard 1 Tür 2 Glasfachböden 1 Abdeckplatte 325 mm tief</p>	300	300	810	H B A 5 1 3 A 2 9	L/R		
 <p>Abb. mit Griffen</p>	<p>Highboard 2 Türen 2 Glasfachböden 1 Abdeckplatte 325 mm tief</p> <p>Bei der grifflosen Variante werden die Türen mit der push-to-open Technik ausgestattet.</p>	300	600	810	H B A 5 1 6 A 2 9			
 <p>Abb. mit Griff</p>	<p>Highboard 1 Metallschubkasten mit Einzugsdämpfung 1 Tür 1 Glasfachboden 1 Abdeckplatte 325 mm tief</p>	300	300	810	H B A 5 5 3 A 2 9	L/R		
 <p>Abb. mit Griffen</p>	<p>Highboard 1 Metallschubkasten mit Einzugsdämpfung 2 Türen 1 Glasfachboden 1 Abdeckplatte 325 mm tief</p> <p>Bei der grifflosen Variante werden die Türen mit der push-to-open Technik ausgestattet.</p>	300	600	810	H B A 5 5 6 A 2 9			

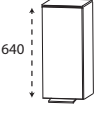
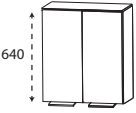

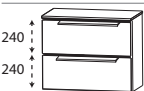
Passendes Zubehör finden Sie im separaten Register!

Programm 060 - Typenliste

		Tiefe in mm	Breite in mm	Höhe in mm	Artikelnummer	Anschlag	PG1	PG2
Tiefenangabe entspricht der Korpustiefe								
Oberschränke								
	Oberschrank 1 Tür 1 Glasfachboden	150	300	640	O G A 4 1 3 0 2 9	L/R		
Abb. mit Griff								
	Oberschrank 2 Türen 1 Glasfachboden	150	600	640	O G A 4 1 6 0 2 9			
Abb. mit Griffen	Bei der grifflosen Variante werden die Türen mit der push-to-open Technik ausgestattet.							
Unterschränke								
	Unterschrank 2 Metallauszüge mit Einzugsdämpfung 1 Abdeckplatte 325 mm tief	300	300	490	U N A 3 6 3 A 2 9			
Abb. mit Griffen								
	Unterschrank 2 Metallauszüge mit Einzugsdämpfung 1 Abdeckplatte 325 mm tief	300	600	490	U N A 3 6 6 A 2 9			
Abb. mit Griffen								
Glas - Ablageboarde								
	Glas - Ablageboard inkl. Metallhalter							
	600 mm breit	130	600	8	A B G 1 3 6 0 0 8			
	900 mm breit	130	900	8	A B G 1 3 9 0 0 8			
	1200 mm breit	130	1200	8	A B G 1 3 1 2 0 8			

Passendes Zubehör finden Sie im separaten Register!

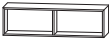
Programm 060 - Typenliste

Tiefenangabe entspricht der Korpus­tiefe		Tiefe in mm	Breite in mm	Höhe in mm	Artikelnummer	Anschlag	PG1	PG2
Regale								
	Funktionsregal Ecken auf Gehrung geschnitten senkrechte oder waagerechte Montage möglich Bitte Farbvariante angeben: Nr. 501 weiß matt lackiert Nr. 547 schwarz matt lackiert	150	300	160	R G L 1 1 3 0 0 1			
	Funktionsregal Ecken auf Gehrung geschnitten senkrechte oder waagerechte Montage möglich Bitte Farbvariante angeben: Nr. 501 weiß matt lackiert Nr. 547 schwarz matt lackiert	150	600	160	R G L 1 1 6 0 0 2			
	Funktionsregal Ecken auf Gehrung geschnitten senkrechte oder waagerechte Montage möglich Bitte Farbvariante angeben: Nr. 501 weiß matt lackiert Nr. 547 schwarz matt lackiert	150	900	160	R G L 1 1 9 0 0 3			

Passendes Zubehör finden Sie im separaten Register!

Programm 060 - Maßskizzen

SET SL60 MG

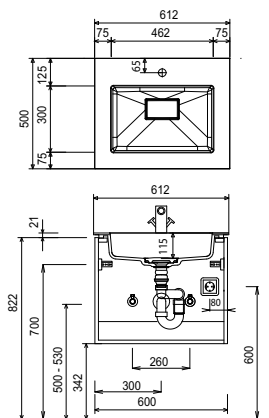

SET SL90 MG

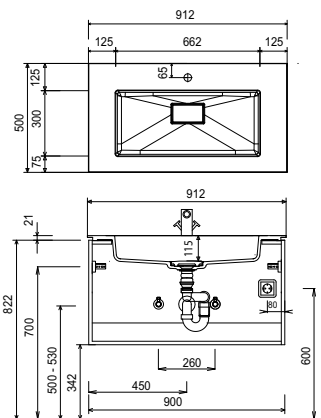

SET SL12 MG

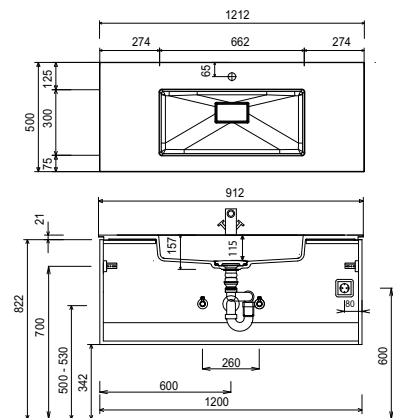

Elektroanschlüsse für Spiegelschränke

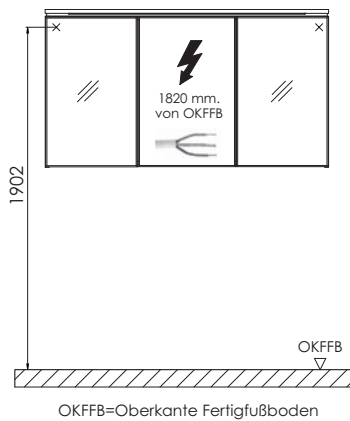

STONEPLUS:

Die Temperatur des Gebrauchswassers darf 55° C nicht überschreiten. Haarfärbemittel müssen bei Kontakt mit der Oberfläche innerhalb weniger Sekunden entfernt werden, um Fleckenbildung zu vermeiden.

Toleranzen:

Die Maßtoleranzen (+/- 5mm) und Ebenheitstoleranzen (DIN 18202) unterliegen den üblichen materialspezifischen Toleranzen für Baustoffe, anlehnd an die DIN 18202.